

股票代碼 1215



台灣卜蜂企業股份有限公司

民國 1 1 1 年 度 年 報

刊印日期：民國112年5月10日

股東可查詢本年報之網址為

<https://mops.twse.com.tw>（公開資訊觀測站）

<http://www.cptwn.com.tw>（台灣卜蜂公司網站）

■ 本公司發言人

姓名：劉明哲

職稱：特別助理

電話：(02)2507-7071

電子信箱：service@cptwn.com.tw

代理發言人

姓名：謝筱芬

職稱：特別助理

電話：(02)2507-7071

電子信箱：service@cptwn.com.tw

■ 總公司及工廠所在地

總公司：台北市松江路87號17樓

電話：(02)2507-7071

高雄廠：高雄市永安區永安工業區永工二路7號

電話：(07)621-6131

台中廠：台中市梧棲區關連工業區自強路99號

電話：(04)2639-2141

雲林廠：雲林縣斗六市雲科路三段55,57號

電話：(05)770-5006

南投廠：南投市南崗工業區工業東路17號

電話：(049)2255-337

調理食品廠：南投市南崗工業區自強三路21號

電話：(049)2260-888

■ 辦理股票過戶機構

名稱：中國信託商業銀行代理部

地址：台北市重慶南路一段83號5樓

電話：(02)6636-5566

網址：<https://ecorp.ctbcbank.com/cts/index.jsp>

■ 財務報告簽證會計師

會計師姓名：林一帆、廖福銘

事務所名稱：資誠聯合會計師事務所

地址：台北市基隆路一段333號國際貿易大樓27樓

電話：(02)2729-6666

網址：<https://www.pwc.tw>

■ 海外有價證券掛牌買賣之交易場所名稱及查詢該海外有價證券資訊之方式：不適用

■ 公司網址

<http://www.cptwn.com.tw>

目	錄	頁次
致股東報告書		2
公司簡介		7
一、設立日期		7
二、公司沿革		7
公司治理報告		8
一、組織系統		8
二、董事、總經理、副總經理、協理、各部門及分支機構主管資料		10
三、最近年度給付董事、總經理及副總經理等之酬金		14
四、公司治理運作情形		17
五、會計師公費資訊		33
六、更換會計師資訊		33
七、公司相關人員曾任職於簽證會計師所屬事務所或其關係企業情形		33
八、董事、經理人及持股比例超過百分之十之股東股權移轉及質押變動情形		34
九、持股比例占前十名之股東相互間為關係人等關係之資訊		35
十、公司、公司內部人及公司直、間接控制之事業對同一轉投資事業之持股情形		35
募資情形		36
一、資本及股份		36
二、公司債辦理情形		39
三、特別股辦理情形		39
四、海外存託憑證辦理情形		39
五、員工認股權憑證、限制員工權利新股辦理情形		39
六、併購或受讓他公司股份發行新股辦理情形		39
七、資金運用計畫執行情形		39
營運概況		40
一、業務內容		40
二、市場及產銷概況		41
三、從業員工資料		45
四、環保支出資訊		45
五、勞資關係		46
六、資通安全管理		48
七、重要契約		49
財務概況		50
一、最近五年度簡明資產負債表及綜合損益表，會計師姓名及其查核意見		50
二、最近五年度財務分析		54
三、最近年度財務報告之審計委員會審查報告		57
四、最近年度財務報告		58
五、最近年度經會計師查核簽證之公司個體財務報告		123
六、最近年度及截至年報刊印日止，公司及關係企業發生財務週轉困難情事		181
財務狀況及財務績效之檢討分析與風險事項		182
一、財務狀況		182
二、財務績效		183
三、現金流量		184
四、重大資本支出對財務業務之影響		184
五、轉投資政策、其獲利或虧損之主要原因、改善計畫及未來一年投資計畫		184
六、風險事項之分析評估		185
七、其他重要事項		186
特別記載事項		187
一、關係企業相關資料		187
二、私募有價證券辦理情形		189
三、子公司持有或處分本公司股票情形		189
四、其他必要補充說明事項		189
對股東權益或證券價格有重大影響之事項		190

致股東報告書

各位股東、貴賓大家好：

歡迎各位股東、貴賓蒞臨參加本公司民國 112 年度股東常會，本人謹代表公司董事及全體同仁對各位股東、貴賓在百忙中撥冗參加大會表示由衷的謝意，同時也感謝大家長期以來對公司的愛護與支持。

回顧 2022 年，全球經濟面臨諸多不確定，俄烏戰事持續膠著，推升國際能源及糧食價格，導致全球通膨壓力上升，進而影響消費購買力，使市場需求放緩，故國際主要預測機構 2022 年以來已多次下修全球經貿成長表現，另歐洲則面臨能源短缺危機與通膨升溫，經濟前景預測不佳，中國則因堅持清零政策使得生產及消費受阻，皆加深國際景氣不振之隱憂。

2022 年公司在產銷費用管控、育種管理、家禽家畜飼養育成率、種雞產蛋率、品牌經營、行銷實體通路、加強食品加工之研發生產及電子商務通路開拓等各項經營指標都較往年進步，在新冠肺炎疫情衝擊影響下，靠著全體同仁努力，仍繳出每股稅後盈餘 5.28 元的經營績效。

展望 2023 年，連續三年的投資成長內需消費也可望在疫情受到控制後穩定復甦，不過國際經濟變化仍多，不只各國經濟復甦步伐仍有所分歧，且美中貿易戰的新進展及烏俄戰爭的影響等，加上製造業所擔心的原物料及運費高漲、缺料及供應鏈不穩定、匯率波動台幣貶值等問題，這些因素都需要持續關注。

預期 2023 年應有較穩定的發展，惟仍須觀察新冠肺炎疫情衝擊蔓延所致消費恐慌時間的長短、烏俄戰爭的影響、未來大宗穀物價格波動、油價、匯率、家禽家畜價格變化等外在不可控制因素而定，未來將持續進行下列經營策略：

- 一、卜蜂集團秉持利國、利民、利企業的三利原則並進行不斷創新，以發展成為世界廚房（KITCHEN OF THE WORLD）為己任。多年來研發團隊已建立肉品加工的核心技術及產品庫，並持續與泰國總部研發中心交流及收集世界各國食品發展趨勢及資訊以持續精進發展。
- 二、與客戶站在一起並以快速優質的方式提供客戶滿意的產品共創雙贏，為卜蜂集團堅持的信念。了解客戶的需求是鞭策我們不斷勇往直前的動力，客戶的滿意正是支持我們最大的能量。我們將持續秉持這個信念為客戶及消費者開發安全、美味的食品。
- 三、除了目前已深耕的肉類加工品市場外，我們也完成乾式肉製品如肉鬆、肉乾、肉條，蛋製品如茶碗蒸、水煮蛋、溏心蛋、歐姆蛋、玉子燒及調理包產品的開發與銷售，以提供消費者更多元化的飲食需求。

四、本公司在雲林縣斗六市雲林科技工業區投資約新台幣 13 億元，於 2018 年 2 月份動工興建一座 AI 人工智慧自動化無添加藥物的飼料廠，引進世界最先進 AI 自動化立體倉儲設備，原料進倉、粉碎混合、製料、包裝所有製程導入 AI 人工智慧自動化生產，原料進廠驗收、成品出貨裝卸採用 AI 自動化系統，整體人力將比現行飼料廠節省 50% 以上。已於 2022 年第二季完工投入量產，未來將會帶動營運績效成長新動能，市場佔有率將提高至 20% 以上。

本公司深刻體認近幾年食安事件頻傳，卜蜂集團謝國民董事長的「利國、利民、利企業」經營理念，要求全體同仁推動政策時，必須兼顧經濟、企業社會責任（CSR）及環境保護，並全力保護消費者食品安全、健康的理念。

有關 2022 年營運狀況及 2023 年營運目標，請本公司總經理許瑞通先生向各位股東、貴賓報告。

最後謹祝

各位股東、貴賓

身體健康 平安如意

董事長

鄭武樾



各位股東、貴賓大家好：

本公司2022年度合併報表之營業收入淨額為NT\$28,959,220仟元，較2021年度增加NT\$4,117,875仟元，成長16.6%。相關營業收入結構分別說明如下：

一、飼料事業

營業收入為NT\$10,759,370仟元，佔營業總額之37.1%，與2021年度NT\$9,117,321仟元比較，成長幅度為18%。

二、農畜牧事業

營業收入為NT\$11,570,762仟元，佔營業總額之40%，與2021年度NT\$9,953,735仟元比較，成長幅度為16.2%。

三、消費食品

營業收入為NT\$6,629,088仟元，佔營業總額之22.9%，與2021年度NT\$5,770,289仟元比較，成長幅度為14.9%。

總結全年營業收入淨額，扣除營業成本NT\$25,082,443仟元，獲得營業毛利NT\$3,876,777仟元。營業利益為NT\$2,003,679仟元，稅前淨利為NT\$1,928,243仟元，每股稅後盈餘5.28元。

有關2022年營業成果、營業計劃與預算執行、財務指標等各項數字分析及2023年營業計劃概要詳見年報第5~6頁說明，請自行參閱。

展望新的一年，本人與公司全體同仁將會全力衝刺，完成董事會所交付的2023年策略及預算目標，敬請各位股東仍秉持一向對本公司的愛護與支持，不吝指教。

在此謹祝

各位股東、貴賓

身體健康、順心如意

總經理

許瑞通



一、前一年度營業報告

(一) 營業計劃實施成果

詳如前頁所述。

(二) 營業收支預算執行情形

依「公開發行公司公開財務預測資訊處理準則」規定，本集團2022年度未編製公開財務預測，惟整體營業成果大致符合公司內部營運計畫。

(三) 財務收支及獲利能力分析

1. 財務收支

(1) 2022年度利息收入為新台幣711仟元，為活存之利息收入。

(2) 2022年度利息費用為新台幣147,433仟元，為借款利息費用。

2. 獲利能力分析

項目	2022年度
資產報酬率	6.73%
權益報酬率	17.15%
稅前純益占實收資本比率	65.41%
純益率	5.35%
每股稅後盈餘	5.28元

(四) 研究發展狀況

1. 開發多項中式料理、異國料理及蛋品，如十三香鹹酥雞、脆皮德式豬腳、塔香三杯豬腳、瑪莎曼咖哩雞肉、韓式辣炒豬肉燴飯、日式炸蛋燒、泰式甜辣虎皮蛋、洋菇野菜歐姆蛋等，讓消費者以更方便簡單的方式隨時隨地享用美食。

2. 針對高蛋白質飲食需要及風潮，擴大開發更多風味雞胸肉沙拉如歐風咖哩、普羅旺斯、松露菌菇等產品，並擴大各通路銷售市佔率。

二、本年度營業計畫概要及未來公司發展策略

(一) 經營方針

長期以來一直致力於農畜牧、食品核心事業為原則，積極建立從飼料製造、禽畜育種養殖、電宰、生鮮冷藏肉品、肉類加工食品、蛋品等產業上、中、下游垂直整合經營模式。加上各項品牌強化、精耕實體電子商務通路等行銷策略及採購與研發經營策略，並採最嚴謹的品管作業，堅持從原物料供應鏈管理、製程、倉儲、產品出廠運輸等全程嚴格品質管控與完整產銷履歷控管，確保食品安全，以提供消費者符合安全、衛生、便利、健康、物美價廉的優質肉品為一貫經營理念。

(二) 預期銷售數量及其依據

依據過去實績及市場需求變動之狀況下，2023年預估之合併銷售數量如下：

項目	單位	預估銷售量
飼料及加工性熟料	噸	650,000
農畜牧肉品	噸	140,000
消費食品	噸	57,000

(三) 重要產銷政策

台灣在加入WTO世界貿易組織之後，2005年開始國外肉品全面開放自由進口，全球化波潮的衝擊下，國內外經營環境必然會有更多的挑戰，市場價格競爭勢必更加激烈，我們將以精耕品牌、深耕通路經營，運用集團全球採購資訊網優勢利基，創新研發技術等經營策略，提供廣大消費者具差異化、獨特性、競爭性的安全、健康、衛生、便利、物美價廉的產品，以減輕價格競爭的壓力。

三、外部競爭環境、法規環境及總體經營環境

- (一) 台灣在加入WTO世界貿易組織後，2005年開始國外肉品全面開放自由進口的衝擊，商品交易已跨越國際區域的障礙，全世界已逐漸成為單一市場，市場競爭勢必更加激烈。本集團長期以來積極建立品牌的精耕、通路深耕強化行銷，全球採購資訊網平台系統，創新研發等各項資源整合、統籌運用，在降低原料採購成本、提昇產品品質和附加價值及售後服務等方面已發揮顯著的效益。
- (二) 最近幾年來台灣陸續發生塑化劑、瘦肉精、毒澱粉、毒醬油、食用油混油及飼料油混充食用油等食品安全事件。食品安全是全世界最重視的議題，本公司為確保產品符合食品安全提供消費者安全、健康、衛生、便利、價廉物美最優質的蛋白質肉品，長期以來相繼導入CAS、TGAP、ISO22000、HACCP等系統，並以最嚴謹的品管作業，堅持從原物料供應鏈管理、製程、倉儲、產品出廠運輸等全程嚴格品質管制與完整產銷履歷控管。
- (三) 回顧2022年，全球經濟面臨諸多不確定，俄烏戰事持續膠著，推升國際能源及糧食價格，導致全球通膨壓力上升，進而影響消費購買力，使市場需求放緩，故國際主要預測機構2022年以來已多次下修全球經貿成長表現，另歐洲則面臨能源短缺危機與通膨升溫，經濟前景預測不佳，中國則因堅持清零政策使得生產及消費受阻，皆加深國際景氣不振之隱憂。

展望2023年，連續三年的投資成長內需消費也可望在疫情受到控制後穩定復甦，不過國際經濟變化仍多，不只各國經濟復甦步伐仍有所分歧，且美中貿易戰的新進展及烏俄戰爭的影響等，加上製造業所擔心的原物料及運費高漲、缺料及供應鏈不穩定、匯率波動台幣貶值等問題，這些因素都需要持續關注。

公司簡介

一、設立登記日期：中華民國66年8月22日

二、公司沿革

- 民國66年：旅泰愛國華僑所屬卜蜂集團為響應政府鼓勵華僑回國投資之號召，決定回國投資政府所獎勵之生產事業。八月，正式登記設立台灣卜蜂飼料股份有限公司，公司設立在台北，並開始籌劃建廠，廠址選在高雄永安工業區，在台灣率先推廣優良的粒狀飼料，領導本省飼料工業邁入新的里程。
- 民國73年：在台中關連工業區興建台中廠，並於十月正式開始生產銷售。
- 民國76年：七月股票正式上市買賣，成為大眾公司。
- 民國77年：在南投興建家禽電動屠宰廠，公司更名為台灣卜蜂企業股份有限公司。
- 民國78年：轉投資香港沛式有限公司，朝著國際化、多元化、一貫化的目標奮力前進。
- 民國79年：二次加工肉品正式問市，為本集團肉品加工市場再添生力軍。主要生產香腸、火腿、熱狗、雞塊等。
- 民國81年：以間接投資方式轉投資大陸連雲港正大農牧發展有限公司。
- 民國82年：轉投資時時樂食品企業股份有限公司，從事西式連鎖餐飲業。
- 民國87年：本公司與泰國卜蜂集團在美國阿拉巴馬州共同投資從事種雞生物科技中心，電腦化全自動控制飼料廠，現代化的肉品食品加工廠及行銷通路的建立等項目經營。
另於同年轉投資台灣愛拔益加股份有限公司及卜蜂（台灣）股份有限公司，以建構垂直整合經營模式。
- 民國88年：南投肉品加工廠於六月份榮獲全球最具權威性與最大的品質驗證組織「瑞士通用認證集團」SGS集團驗證，並取得英國工商部轄下認證機構UKAS所頒發亞洲第一家通過ISO9001肉品加工廠證書，這是國內肉品加工業者首次在生產、品管及研發完整性發展，經由歐洲最具權威的驗證組織授證。
- 民國89年：台中及高雄飼料廠分別於一月、三月取得台灣第一家ISO9001飼料廠認證。
- 民國91年：南投肉品加工廠於四月份取得荷蘭RvA-HACCP認證。
- 民國96年：南投肉品加工廠於二月份取得ISO22000認證；十一月份取得(TAF)白肉雞—台灣良好農業規範(TGAP)認證。
- 民國100年：為因應消費者未來飲食趨勢的變化，在南投新建投資一座亞洲最先進冷凍微波調理鮮食加工廠。
在高雄新建投資一座全植物性飼料廠符合ISO22000、HACCP及歐盟、美國、日本的肉品安全標準，供應家禽、家畜更純淨、健康的無藥物性、無動物性原料來源的飼料。
- 民國105年：為開展蛋雞及相關事業，本公司與他公司分別合資設立瑞牧食品股份有限公司及瑞福食品股份有限公司。
- 民國106年：於雲林縣斗六市雲林科技工業區投資新購土地計16,129坪，將分階段建廠第一期興建一座世界最先進AI人工智慧自動化無添加藥物的飼料廠符合世界環保標準並解決飼料交叉污染與食安問題。
- 民國108年：為拓展優良蛋品市場及配送經營模式，本公司子公司瑞福食品股份有限公司與他公司合資設立勝大食品股份有限公司。
- 民國109年：為滿足本公司肉雞屠宰量之需求，與他公司合資設立蜂勝股份有限公司。
- 最近年度及截至年報刊印日止辦理公司併購、轉投資關係企業、重整之情形，董事或持股超過百分之十之大股東股權大量移轉或更換、經營權之改變、經營方式或業務內容之重大改變及其他足以影響股東權益之重要事項與對公司之影響：無。

公司治理報告

一、組織系統

組織系統圖

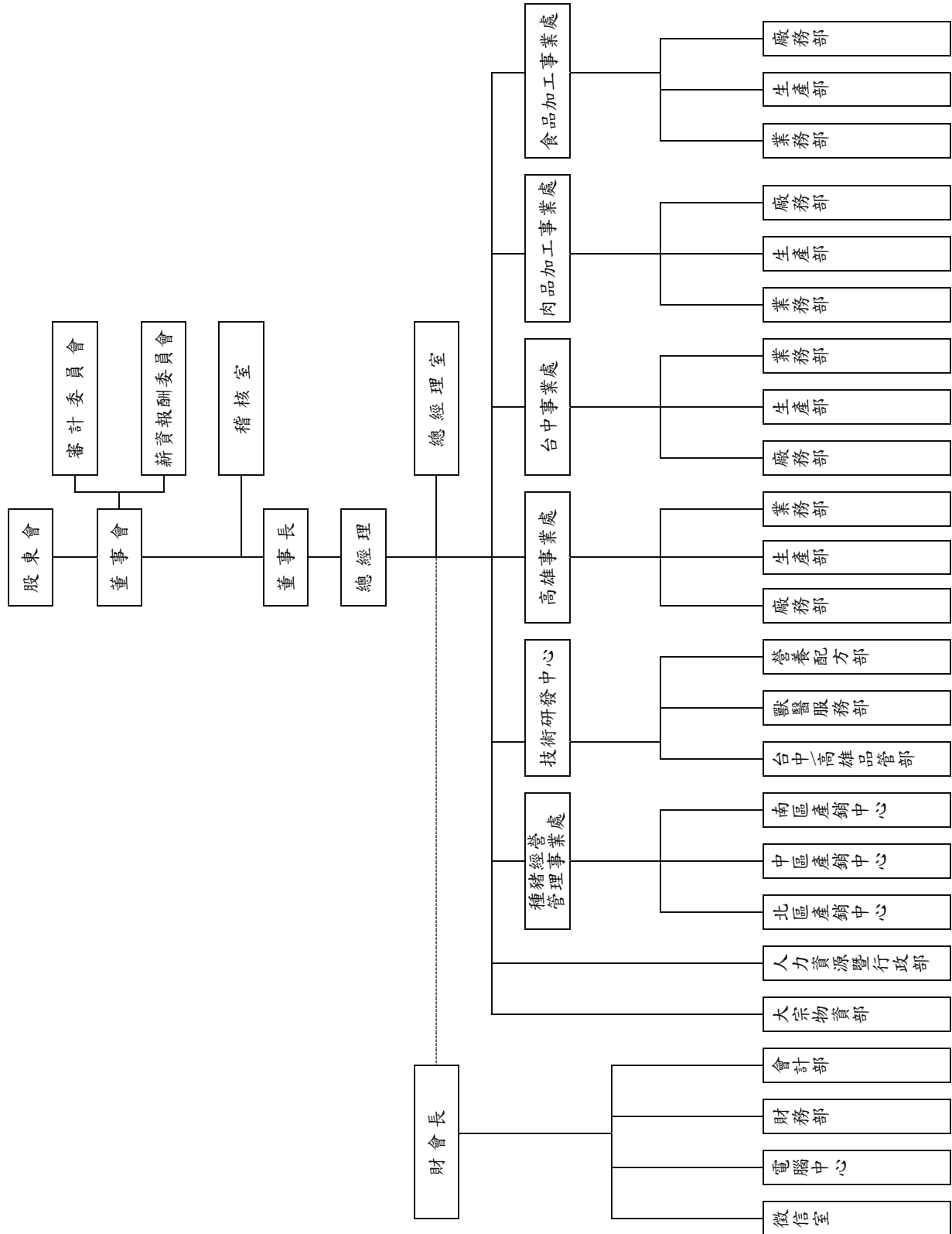

各主要部門所營業務

- (1) 董事長：公司對外法定代表人，對內召集並主持董事會會議以及監督董事會決議的執行。
- (2) 總經理：公司經營方針、目標擬訂、推動並執行董事會會議之決議事項，跟催及督導。
- (3) 稽核室：調查、評估公司內部控制制度及各項管理制度之健全性、合理性及有效性，並查核企業中各單位執行公司各項計劃或政策及其指定職能之效率。
- (4) 總經理室：制度規劃、設定及修訂。經營分析及專案改善和跟催。
- (5) 徵信室：負責客戶徵信調查、授信、帳款催繳之工作。
- (6) 電腦中心：負責公司資料處理、程式開發、維護工作。
- (7) 財務部：負責資金調度、銀行額度控制、銀行往來關係建立、公司各種保險事宜，及辦理股票有關事宜。
- (8) 會計部：負責帳務處理、損益計算、管理分析、預算編製有關事宜。
- (9) 人力資源暨行政部：負責人事管理、總務管理、文書、教育訓練事宜。
- (10) 技術研發中心：負責飼料產品之開發及設計，售後服務，客戶家畜家禽疾病診療，飼養管理指導。
- (11) 大宗物資部：負責飼料原物料、微量原料採購與進出口貿易銷售作業。
- (12) 採購部：負責生鮮肉品原物料及機器設備之採購。
- (13) 生產部：負責飼料、生鮮肉品、肉類加工品、冷凍調理食品、種豬及肉豬生產之計劃及執行，原物料、成品之管理及品質管制，工廠農場建築設備及機器設備之保管維護，各項新建工程及改善工程執行監督。
- (14) 業務部：負責飼料、生鮮肉品、肉類加工品、種豬及肉豬之銷售、帳款之回收、市場之開發，及作客戶之經營顧問。
- (15) 廠務部：負責工廠人事、總務及週轉金管理。

二、董事、總經理、副總經理、協理、各部門及分支機構主管資料

(一) 董事資料

112年4月17日

職稱	國籍或註地	姓名	性別年齡	選任日期	任期	初次選任日期	選任時持有股份		現在持有股數		配偶、未成年子女現在持有股份		利用名義股份		主要經(學)歷	目前兼任本公司及其他公司之職務	具配偶或親屬等以內其他董事、監察人			備註
							股數	持股比率	股數	持股比率	股數	持股比率	股數	持股比率			職稱	姓名	關係	
董事長	百慕達群島	達商(台灣)投資(股)公司	-	110.7.22	113.7.21	95.6.20	26,802,733	10.00%	29,483,006	10.00%	0	0.00%	0	0%	正大集團資深執行副總裁	開曼沛式/卜蜂(台灣)公司董事、愛拔益加公司監察人	-	-	-	-
	中華民國	代表人：鄭武樾	男	87			6,383,019	2.38%	7,021,320	2.38%	139,138	0.05%	0	0%						
董事	百慕達群島	達商(台灣)投資(股)公司	-	110.7.22	113.7.21	95.6.20	26,802,733	10.00%	29,483,006	10.00%	0	0.00%	0	0%	泰國卜蜂集團副董事長	無	-	-	-	-
	泰國	代表人：盧岳勝	男	87			0	0.00%	0	0.00%	0	0.00%	0	0%						
董事	百慕達群島	達商(台灣)投資(股)公司	-	110.7.22	113.7.21	95.6.20	26,802,733	10.00%	29,483,006	10.00%	0	0.00%	0	0%	正大集團資深副總裁	愛拔益加/卜蜂(台灣)公司董事長、開曼沛式公司董事	-	-	-	-
	中華民國	代表人：林竹雄	男	83			1,845,294	0.69%	1,841,823	0.62%	0	0.00%	0	0%						
董事	百慕達群島	達商(台灣)投資(股)公司	-	110.7.22	113.7.21	95.6.20	26,802,733	10.00%	29,483,006	10.00%	0	0.00%	0	0%	正大中國農牧企業副董事長	本公司總經理、愛拔益加/卜蜂(台灣)公司董事	-	-	-	-
	泰國	代表人：許瑞通	男	72			156,900	0.06%	206,290	0.07%	0	0.00%	0	0%						
董事	百慕達群島	達商(台灣)投資(股)公司	-	110.7.22	113.7.21	95.6.20	26,802,733	10.00%	29,483,006	10.00%	0	0.00%	0	0%	正大集團中國地區財會長	本公司財會長/公司治理主管、開曼沛式/瑞牧/瑞福/好侶公司董事、卜蜂(台灣)/蜂勝公司監察人、勝大公司/大中投資/鈞大投資公司董事長	-	-	-	-
	泰國	代表人：李顯財	男	61			0	0.00%	0	0.00%	0	0.00%	0	0%						
獨立董事	中華民國	李燕松	男	110.7.22	113.7.21	104.6.17	0	0.00%	0	0.00%	0	0.00%	0	0%	東吳大學會計研究所碩士	本公司薪酬委員、群光電子/新興航運/全家便利商店公司獨立董事	-	-	-	-
獨立董事	中華民國	翁祖模	男	110.7.22	113.7.21	107.6.13	0	0.00%	0	0.00%	0	0.00%	0	0%	美國伊利諾理工大學碩士	本公司薪酬委員、翁祖模建築師事務所負責人、就業情報資訊公司董事、富邦建築公司監察人	-	-	-	-
獨立董事	中華民國	楊俊雄	男	111.6.23	113.7.21	111.6.23	0	0.00%	0	0.00%	0	0.00%	0	0%	美國德州立大學工業管理學系碩士	本公司薪酬委員	-	-	-	-

註1：本公司於104年6月17日起由全體獨立董事組成「審計委員會」替代監察人。

註2：持有股數為本次股東常會停止過戶日股東名冊上所登載之股數。

法人股東之主要股東

112年4月17日

法人股東名稱	法人股東之主要股東
百慕達商卜峰(台灣)投資(股)公司	CPF Investment Limited (持股比例100%)

註：填寫該法人股東之主要股東名稱(其持股比例占前十名)及其持股比例。

法人股東之主要股東為法人者其主要股東

112年4月17日

法人名稱	法人之主要股東
CPF Investment Limited	Charoen Pokphand Foods Public Company Limited (持股比例100%)

註：第二層屬法人股東代表者，應註明該法人之主要股東名稱(其持股比例占前十名)及其持股比例。

董事專業資格及獨立董事獨立性資訊揭露

姓名	條件	專業資格與經驗	獨立性情形	兼任其他公開發行公司獨立董事家數
董事 鄭武樾		1.具經營管理、產業知識、領導決策、國際觀等專業能力 2.農牧食品產業經驗、正大集團資深執行副總裁 3.未有公司法第30條各款情事	非獨立董事，不適用。	0
董事 盧岳勝		1.具經營管理、產業知識、領導決策、國際觀等專業能力 2.農牧食品產業經驗、泰國卜峰集團副董事長 3.未有公司法第30條各款情事	非獨立董事，不適用。	0
董事 林竹雄		1.具經營管理、產業知識、領導決策、財會內稽等專業能力 2.農牧食品產業經驗、正大集團資深副總裁 3.未有公司法第30條各款情事	非獨立董事，不適用。	0
董事 許瑞通		1.具經營管理、產業知識、企業發展、領導決策、國際觀等專業能力 2.農牧食品產業經驗、正大中國農牧企業副董事長 3.未有公司法第30條各款情事	非獨立董事，不適用。	0
董事 李顯財		1.具有商務、法務、財務、會計及經營管理等專業能力 2.農牧食品產業經驗、正大集團中國地區財會長 3.未有公司法第30條各款情事	非獨立董事，不適用。	0
獨立董事 李燕松		1.具財務會計、產業知識、領導決策、監督審查等專業能力 2.具會計師執照、資誠聯合會計師事務所副所長、台北市會計師公會理事長、財團法人會計研究發展基金會董事 3.未有公司法第30條各款情事	1.本人、配偶及二親等以內親屬未擔任本公司或關係企業之董事、監察人或受僱人；未持有公司股份(亦未利用他人名義持有)；未擔任與本公司有特定關係公司(註)之董事、監察人或受僱人。 2.最近2年無提供本公司或關係企業商務、法務、財務、會計等服務。	3
獨立董事 翁祖模		1.具經營管理、建築工程、領導決策、監督審查等專業能力 2.具建築師執照、華業工程顧問股份有限公司董事長、中化合成生技股份有限公司董事 3.未有公司法第30條各款情事	1.本人、配偶及二親等以內親屬未擔任本公司或關係企業之董事、監察人或受僱人；未持有公司股份(亦未利用他人名義持有)；未擔任與本公司有特定關係公司(註)之董事、監察人或受僱人。 2.最近2年無提供本公司或關係企業商務、法務、財務、會計等服務。	0
獨立董事 楊俊雄		1.具財務金融、法令遵循、領導決策、國際觀等專業能力 2.中國輸出入銀行法遵長、中國輸出入銀行副總經理 3.未有公司法第30條各款情事	1.本人、配偶及二親等以內親屬未擔任本公司或關係企業之董事、監察人或受僱人；未持有公司股份(亦未利用他人名義持有)；未擔任與本公司有特定關係公司(註)之董事、監察人或受僱人。 2.最近2年無提供本公司或關係企業商務、法務、財務、會計等服務。	0

註：參考公開發行公司獨立董事設置及應遵循事項辦法第3條第1項5-8款規定。

董事會多元化及獨立性：

1. 董事會多元化：本公司於「公司治理實務守則」第20條訂有董事會組成多元化之方針，董事會成員之提名及遴選係遵照公司章程及相關法令之規定，採候選人提名制度，經專責單位評估符合資格條件後，提請董事會審查通過並列為候選人名單，送請股東會選任之。

本公司之董事會應指導公司策略、監督管理階層、對公司及股東負責，其公司治理制度之各項作業與安排，應確保董事會依照法令、公司章程之規定或股東會決議行使職權。

本公司之董事會結構，應就公司經營發展規模及其主要股東持股情形，衡酌實務運作需要，決定五人以上之適當董事席次。

董事會成員組成應考量多元化，並就本身運作、營運型態及發展需求以擬訂適當之多元化方針，宜包括但不限於以下二大面向之標準：

一、基本條件與價值：性別、年齡、國籍及文化等。

二、專業知識與技能：專業背景（如法律、會計、產業、財務、行銷或科技）、專業技能及產業經歷等。

董事會成員應普遍具備執行職務所必須之知識、技能及素養。為達到公司治理之理想目標，董事會整體應具備之能力如下：

一、營運判斷能力。

二、會計及財務分析能力。

三、經營管理能力。

四、危機處理能力。

五、產業知識。

六、國際市場觀。

七、領導能力。

八、決策能力。

本公司注重董事會成員組成之多元化，目標將維持目前之多元化情形，泰國籍董事占30%以上，至少一名董事為會計或財務專業人士，未來亦將依公司發展需求，持續落實執行董事會組成之多元化方針。

本公司設有8席董事，泰國籍董事約有38%，本國籍董事約有62%，且董事成員均具有數十年以上工作經驗，各自具備有經營管理、產業知識、領導決策、財務會計、建築工程等不同專長，可有效發揮監督及管理功能。董事之國籍、主要經(學)歷、專業資格及經驗請參閱本年報第10-11頁。

2. 董事會獨立性：

本公司現任董事會由8位董事組成，包含3位獨立董事，約占38%，其任期年資分布情形為3年以下占33%，3年至9年占67%，並無連續任期超過三屆之獨立董事。各董事及獨立董事間無證券交易法第26條之3規定第3項及第4項之情事，請參閱本年報第10頁之「董事資料」，本公司董事間無具有配偶及二親等以內親屬關係之情形。

(二) 總經理、副總經理、協理、各部門及分支機構主管資料

112年4月17日

職稱	國籍	姓名	性別	就任日期	持有股份		配偶、未成年子女持有股份		利用他人名義持有股份		主要經(學)歷	目前兼任其他公司之職務	具配偶或二親等以內關係之經理人			備註
					股數	持股比率	股數	持股比率	股數	持股比率			職稱	姓名	關係	
總經理	泰國	許瑞通	男	95.06.20	206,290	0.07%	0	0%	0	0%	正大中國農業副董事長	愛拔益加/卜峰(台灣)公司董事	-	-	-	-
總經理室副總經理	中華民國	柳志誠	男	94.06.01	0	0%	0	0%	0	0%	台灣科技大學工業管理學研究所畢業	勝大/蜂勝公司董事	-	-	-	-
台中事業處副總經理	中華民國	劉彥君	男	95.11.27	0	0%	0	0%	0	0%	中興大學應用系農學碩士	瑞牧公司董事長	-	-	-	-
肉食品加工事業處副總經理	中華民國	張維岳	男	98.02.01	5,009	0%	0	0%	0	0%	東海大學經濟系畢業	瑞福公司監察人	-	-	-	-
種豬經營管理事業處副總經理	加拿大	王寧	男	97.07.01	0	0%	231	0%	0	0%	比利時魯汶天主教大學博士	無	-	-	-	-
高雄事業處副總經理	中華民國	陳鈺清	男	96.03.21	0	0%	0	0%	0	0%	勤益科技大學化學系畢業	無	-	-	-	-
技術研發中心副總經理	中華民國	陳昭仁	男	99.09.01	0	0%	16,500	0.01%	0	0%	中興大學動物營養所博士	瑞福公司董事長、瑞牧/勝大公司監察人	-	-	-	-
食品研發副總經理	中華民國	蕭俊龍	男	104.04.01	0	0%	0	0%	0	0%	中興大學畜產系碩士	無	-	-	-	-
財會長/公司治理主管	泰國	李顯財	男	103.10.01	0	0%	0	0%	0	0%	泰國農業大學企業管理碩士	開曼沛式/瑞牧/瑞福/好侶公司董事、卜峰(台灣)/蜂勝公司監察人、勝大公司/大中投資/鈞大投資公司董事長	-	-	-	-
會計副總經理	中華民國	李素華	女	110.01.22	0	0%	0	0%	0	0%	東吳大學會計學系碩士	無	-	-	-	-

註：持有股數為本次股東常會停止過戶日股東名冊上所登載之股數。

三、最近年度給付董事、總經理及副總經理等之酬金

(一) 最近年度給付董事、總經理及副總經理等之酬金

一般董事及獨立董事之酬金

111年12月31日
單位：新台幣萬元

職稱	姓名	董事酬金						A、B、C及D等四項總額及占稅後純益之比例		兼任員工領取相關酬金						A、B、C、D、E、F及G等七項總額及占稅後純益之比例		領取自子公司以外轉投資事業或母公司酬金								
		報酬(A)		退職退休金(B)		董事酬勞(C)		業務執行費用(D)		薪資、獎金及特支費等(E)		退職退休金(F)		員工酬勞(G)		本公司	財務報告內所有公司									
		本公司	財務報告內所有公司	本公司	財務報告內所有公司	本公司	財務報告內所有公司	本公司	財務報告內所有公司	本公司	財務報告內所有公司	本公司	財務報告內所有公司	現金金額	股票金額				現金金額	股票金額						
董事	董事長 百慕達商卜峰(台灣)投資(股)公司代表人：鄭武樾	1,316	1,596	0	0	0	0	6	6	1,322	1,602	0	0	0	0	0	0	0	0	1,322	1,602	0.85%	1.03%	無		
	董事 百慕達商卜峰(台灣)投資(股)公司代表人：盧岳勝	1,980	1,980	0	0	0	0	6	6	1,986	1,986	0	0	0	0	0	0	0	0	1,986	1,986	1.28%	1.28%	無		
	董事 百慕達商卜峰(台灣)投資(股)公司代表人：林竹雄																									
	董事 百慕達商卜峰(台灣)投資(股)公司代表人：許瑞通	180	180	0	0	0	0	18	18	198	198	8,562	8,643	0	0	0	0	0	0	8,760	8,841	0.13%	0.13%	5.63%	5.68%	無
	董事 百慕達商卜峰(台灣)投資(股)公司代表人：李顯財																									
獨立董事	李燕松																									
	翁祖模	166	166	0	0	0	0	39	39	205	205	0	0	0	0	0	0	0	0	205	205	0.13%	0.13%	無		
	楊俊雄(註1)																									
	林水永(註2)																									

1.請敘明獨立董事酬金給付政策、制度、標準與結構，並依所擔負之職責、風險、投入時間等因素敘明與給付酬金數額之關聯性：本公司獨立董事酬金給付參酌公司營運績效暨同業通常水準支給情形後提出建議提交董事會決議。
2.除上表揭露外，最近年度公司董事提供服務(如擔任母公司/財務報告內所有公司/轉投資事業非屬員工之顧問等)領取之酬金：無

註1：楊俊雄於民國111年6月23日股東常會補選後就任。

註2：林水永因個人因素請辭本公司獨立董事職務，自民國111年3月29日生效。

酬金級距表

給付本公司各個董事酬金級距	董事姓名			
	前四項酬金總額(A+B+C+D)		前七項酬金總額(A+B+C+D+E+F+G)	
	本公司	財務報告內所有公司	本公司	財務報告內所有公司
低於1,000,000元	林竹雄、許瑞通 李顯財、李燕松 楊俊雄、翁祖模 林水永	林竹雄、許瑞通 李顯財、李燕松 楊俊雄、翁祖模 林水永	李燕松、楊俊雄 翁祖模、林水永	李燕松、楊俊雄 翁祖模、林水永
1,000,000元(含) ~ 2,000,000元(不含)	-	-	-	-
2,000,000元(含) ~ 3,500,000元(不含)	-	-	-	-
3,500,000元(含) ~ 5,000,000元(不含)	-	-	-	-
5,000,000元(含) ~ 10,000,000元(不含)	-	-	林竹雄	林竹雄
10,000,000元(含) ~ 15,000,000元(不含)	鄭武樾	-	鄭武樾	-
15,000,000元(含) ~ 30,000,000元(不含)	盧岳勝	鄭武樾、盧岳勝	盧岳勝、李顯財	盧岳勝、鄭武樾 李顯財
30,000,000元(含) ~ 50,000,000元(不含)	-	-	-	-
50,000,000元(含) ~ 100,000,000元(不含)	-	-	許瑞通	許瑞通
100,000,000元以上	-	-	-	-
總計	9人	9人	9人	9人

總經理及副總經理之酬金

111年12月31日
單位：新台幣萬元

職稱	姓名	薪資(A)		退職退休金(B)		獎金及特支費等(C)		員工酬勞金額(D)(註2)				A、B、C及D等四項總額及占稅後純益之比例(%)		領取來自子公司以外轉投資事業或母公司酬金
		本公司	財務報告內所有公司	本公司	財務報告內所有公司	本公司	財務報告內所有公司	本公司		財務報告內所有公司		本公司	財務報告內所有公司	
								現金金額	股票金額	現金金額	股票金額			
總經理	許瑞通	4,312	4,381	154	154	10,995	11,015	22	0	22	0	15,483 9.95%	15,572 10.01%	無
資深執行副總裁	林竹雄													
總經理室副總經理	柳志誠													
台中事業處副總經理	劉彥君													
肉食品加工事業處副總經理	張維岳													
種豬經營管理事業處副總經理	王寧													
技術研發中心副總經理	陳昭仁													
高雄事業處副總經理	陳鈺清													
食品研發副總經理	蕭俊龍													
財會長/公司治理主管	李顯財													
會計副總經理	李素華													

註1：111年度實際給付退職退休金金額為0萬元，屬退職退休金費用化之提列或提撥數為154萬元。

註2：表列數字係依111年度經董事會通過分派員工酬勞金額估列。

酬金級距表

給付本公司各個總經理及副總經理酬金級距	總經理及副總經理姓名	
	本公司	財務報告內所有公司
低於1,000,000元	-	-
1,000,000元(含)～ 2,000,000元(不含)	-	-
2,000,000元(含)～ 3,500,000元(不含)	李素華	李素華
3,500,000元(含)～ 5,000,000元(不含)	-	-
5,000,000元(含)～ 10,000,000元(不含)	陳昭仁、林竹雄、蕭俊龍 陳鈺清、張維岳	陳昭仁、林竹雄、蕭俊龍 陳鈺清、張維岳
10,000,000元(含)～ 15,000,000元(不含)	劉彥君、柳志誠、王寧	劉彥君、柳志誠、王寧
15,000,000元(含)～ 30,000,000元(不含)	李顯財	李顯財
30,000,000元(含)～ 50,000,000元(不含)	-	-
50,000,000元(含)～ 100,000,000元(不含)	許瑞通	許瑞通
100,000,000元以上	-	-
總計	11人	11人

分派員工酬勞之經理人姓名及分派情形

111年12月31日

單位：新台幣萬元

	職稱	姓名	股票金額 (A)	現金金額 (B)	總計 (A + B)	總額占稅後純益 之比例(%)
經理人	副總經理	柳志誠	0	22	22	0.01%
	副總經理	張維岳				
	副總經理	劉彥君				
	副總經理	王寧				
	副總經理	陳鈺清				
	副總經理	陳昭仁				
	副總經理	蕭俊龍				
	副總經理	李素華				

註：表列數字係依111年度經董事會通過分派員工酬勞金額估列。

(二) 最近二年度給付本公司董事、總經理及副總經理等之酬金總額占個體財務報告稅後純益比例之分析

1. 本公司及合併報表所有公司於最近二年度給付本公司董事、總經理及副總經理等之酬金總額占個體財務報告稅後純益比例之分析：

111年度	110年度
12.58%	14.56%

2. 給付酬金之政策、標準與組合、訂定酬金之程序、與經營績效及未來風險之關聯性：

本公司董事及經理人之報酬或酬勞的給付原則，係依本公司章程第三十一條「本公司董事長及董事之報酬，依其對本公司營運參與之程度及貢獻程度之價值，並參酌國內外業界水準，授權董事會議定之。」及第二十九條之一「本公司當年度如有獲利，應提撥百分之一以上為員工酬勞」之規定辦理。董事及經理人之薪資報酬與公司營運成果、績效高度有關，每年依據公司績效指標(公司營運成果依財務性指標(如公司營收、稅前淨利與稅後淨利之達成率)、非財務性指標(如擔任所轄部門在法令遵循及作業風險事項的重大缺失等績效而定))來決定。獨立董事則係參酌市場行情依據而議定之。

四、公司治理運作情形

(一) 董事會運作情形

最近年度(111年度)董事會開會 9 次，董事出席情形如下：

職稱	姓名	實際出席(列)席次數	委託出席次數	實際出席(列)席率(%)	備註
董事長	百慕達商卜峰(台灣)投資(股)公司代表人：鄭武樾	8	1	89%	
董事	百慕達商卜峰(台灣)投資(股)公司代表人：盧岳勝	5	3	56%	
董事	百慕達商卜峰(台灣)投資(股)公司代表人：林竹雄	9	0	100%	
董事	百慕達商卜峰(台灣)投資(股)公司代表人：許瑞通	8	1	89%	
董事	百慕達商卜峰(台灣)投資(股)公司代表人：李顯財	9	0	100%	
獨立董事	李燕松	9	0	100%	
獨立董事	翁祖模	8	1	89%	
獨立董事	楊俊雄	5	0	100%	新任；111/6/23補選
獨立董事	林水永	2	0	100%	舊任；111/3/29請辭

其他應記載事項：

一、董事會之運作如有下列情形之一者，應敘明董事會日期、期別、議案內容、所有獨立董事意見及公司對獨立董事意見之處理：

(一) 證券交易法第14條之3所列事項：詳審計委員會運作情形。

(二) 除前開事項外，其他經獨立董事反對或保留意見且有紀錄或書面聲明之董事會議決事項：無此情形。

二、董事對利害關係議案迴避之執行情形：

董事姓名	董事會日期	議案內容	應利益迴避原因	參與表決情形
鄭武樾、盧岳勝 林竹雄、許瑞通 李顯財	111年1月24日	董事及經理人員薪酬調整暨年終獎金案	因涉及其自身利益，故依法迴避	未參與討論及表決
李顯財	111年8月8日	111年度董事報酬及經理人員薪資調整案	因涉及其自身利益，故依法迴避	未參與討論及表決

三、董事會自我(或同儕)評鑑情形：本公司已訂定「董事會績效評估辦法」，董事會評鑑執行情形請詳附表。

四、當年度及最近年度加強董事會職能之目標(例如設立審計委員會、提昇資訊透明度等)與執行情形評估。

(一) 本公司於民國104年6月17日起由全體獨立董事組成「審計委員會」替代監察人。

(二) 本公司加強董事會職能之目標如下：

1. 允當之董事會結構：包括規劃適當之董事會席次，且董事長不兼任總經理職務。

2. 明確之董事會議事規範及決策程序：包括訂定董事會議事規範，遵守董事利益迴避，對董事會決議事項加以追蹤考核。

3. 強化董事會任務：選任及監督經營管理階層及確保內部控制的有效性，審閱及監督公司之管理決策、財務目標及營運計畫，規劃公司未來發展方向，並確實依法令章程及股東會決議執行業務。

(三) 執行情形評估：本公司董事會實際運作悉以達成上述目標執行之。

五、獨立董事親自出席董事會之比率高達96%。

附表

董事會評鑑執行情形

評估週期	評估期間	評估範圍	評估方式	評估內容
每年執行一次	111年1月1日至 111年12月31日	整體董事會	董事會內部自評	A.對公司營運之參與程度 B.提升董事會決策品質 C.董事會組成與結構 D.董事的選任及持續進修 E.內部控制
		個別董事成員	董事成員自評	A.公司目標與任務之掌握 B.董事職責認知 C.對公司營運之參與程度 D.內部關係經營與溝通 E.董事之專業及持續進修 F.內部控制
		各功能性委員會	董事會內部自評	A.對公司營運之參與程度 B.功能性委員會職責認知 C.提升功能性委員會決策品質 D.功能性委員會組成及成員選任 E.內部控制

(二) 審計委員會運作情形

審計委員會由3名獨立董事組成，旨在協助董事會履行其監督公司在執行有關會計、稽核、財務報導流程及財務控制上的品質和誠信度。職權事項如下：

- 一、依證交法第十四條之一規定訂定或修正內部控制制度。
- 二、內部控制制度有效性之考核。
- 三、依證交法第三十六條之一規定訂定或修正取得或處分資產、從事衍生性商品交易、資金貸與他人、為他人背書或提供保證之重大財務業務行為之處理程序。
- 四、涉及董事自身利害關係之事項。
- 五、重大之資產或衍生性商品交易。
- 六、重大之資金貸與、背書或提供保證。
- 七、募集、發行或私募具有股權性質之有價證券。
- 八、簽證會計師之委任、解任或報酬。
- 九、財務、會計或內部稽核主管之任免。
- 十、由董事長、經理人及會計主管簽名或蓋章之年度財務報告及須經會計師查核簽證之第二季財務報告。
- 十一、其他公司或主管機關規定之重大事項。

最近年度（111年度）審計委員會開會 7 次，獨立董事出席情形如下：

職稱	姓名	實際出席次數	委託出席次數	實際出席率(%)	備註
獨立董事	李 燕 松	7	0	100%	連任；110/7/22改選
獨立董事	翁 祖 模	6	1	86%	連任；110/7/22改選
獨立董事	楊 俊 雄	4	0	100%	新任；111/6/23補選
獨立董事	林 水 永	2	0	100%	舊任；111/3/29辭任

其他應記載事項：

- 一、證交法第14條之5所列事項暨其他未經審計委員會通過，而經全體董事三分之二以上同意之議決事項情形：如后附表。
- 二、獨立董事對利害關係議案迴避之執行情形，應敘明獨立董事姓名、議案內容、應利益迴避原因以及參與表決情形：無此情形。
- 三、獨立董事與內部稽核主管及會計師之溝通情形（應包括就公司財務、業務狀況進行溝通之重大事項、方式及結果等）：
獨立董事依法定期審查內部稽核報告及會計師簽證之財務報告，並保持良好之溝通關係。

審計委員會本年度工作重點主要包括審閱財務報告、內部控制制度暨相關之政策與程序、重大資產交易及委任簽證會計師等，審議的主要事項及運作情形如后附表。

附表 審計委員會重大議案之運作情形

審計委員會 召開日期/期別	議案內容及後續處理	證交法第 14條之5 所列事項	未經審計委員會通過， 而經全體董事三分之二 以上同意之議決事項
111年第1次 111年1月24日	興建桃園分切廠之投資計畫案	V	無此情形
	獨立董事反對意見、保留意見或重大建議項目內容：無此情形。		
	審計委員會決議結果：以上議案經審計委員會全體成員同意通過。		
	公司對審計委員會意見之處理：董事會全體出席董事同意通過。		
111年第2次 111年3月28日	民國110年度財務報表及合併財務報表	V	無此情形
	民國110年度內部控制制度聲明書	V	無此情形
	修正「取得或處分資產處理程序」案	V	無此情形
	獨立董事反對意見、保留意見或重大建議項目內容：無此情形。		
	審計委員會決議結果：以上議案均經審計委員會全體成員同意通過。		
	公司對審計委員會意見之處理：董事會全體出席董事同意通過。		
111年第3次 111年5月9日	民國111年第一季合併財務報表	V	無此情形
	內部控制制度修訂案	V	無此情形
	修正「取得或處分資產處理程序」案	V	無此情形
	獨立董事反對意見、保留意見或重大建議項目內容：無此情形。		
	審計委員會決議結果：以上議案均經審計委員會全體成員同意通過。		
	公司對審計委員會意見之處理：董事會全體出席董事同意通過。		
111年第4次 111年8月8日	民國111年第二季合併財務報表	V	無此情形
	盈餘轉增資發行新股案相關事宜	V	無此情形
	內部控制制度增訂案	V	無此情形
	獨立董事反對意見、保留意見或重大建議項目內容：無此情形。		
	審計委員會決議結果：以上議案均經審計委員會全體成員同意通過。		
	公司對審計委員會意見之處理：董事會全體出席董事同意通過。		
111年第5次 111年8月29日	向關係人取得不動產案	V	無此情形
	獨立董事反對意見、保留意見或重大建議項目內容：無此情形。		
	審計委員會決議結果：以上議案經審計委員會全體成員同意通過。		
	公司對審計委員會意見之處理：董事會全體出席董事同意通過。		
111年第6次 111年11月7日	民國111年第三季合併財務報表	V	無此情形
	民國112年度稽核計劃申報表	V	無此情形
	修正「董事會議事規範」案	V	無此情形
	修正「內部重大資訊處理作業程序」案	V	無此情形
	獨立董事反對意見、保留意見或重大建議項目內容：無此情形。		
	審計委員會決議結果：以上議案均經審計委員會全體成員同意通過。		
公司對審計委員會意見之處理：董事會全體出席董事同意通過。			
111年第7次 111年11月14日	「印鑑使用管理」修訂案	V	無此情形
	獨立董事反對意見、保留意見或重大建議項目內容：無此情形。		
	審計委員會決議結果：以上議案經審計委員會全體成員同意通過。		
	公司對審計委員會意見之處理：董事會全體出席董事同意通過。		

(三) 公司治理運作情形及與上市上櫃公司治理實務守則差異情形及原因

評估項目	運作情形		與上市上櫃 公司治理實 務守則差異 情形及原因	
	是	否		摘要說明
一、公司是否依據「上市上櫃公司治理實務守則」訂定並揭露公司治理實務守則？	V		本公司已依據「上市上櫃公司治理實務守則」於108年11月1日董事會決議通過訂定「公司治理實務守則」且配合法令修正及公司實務作業適時經董事會決議修正，並於公開資訊觀測站及公司網站揭露之。	符合
二、公司股權結構及股東權益				
(一)公司是否訂定內部作業程序處理股東建議、疑義、糾紛及訴訟事宜，並依程序實施？	V		由公司發言人負責，及股務代理機構協助處理。	無重大差異
(二)公司是否掌握實際控制公司之主要股東及主要股東之最終控制者名單？	V		適時掌握實際控制公司之主要股東及主要股東之最終控制者名單，俾保障股東權益。	符合
(三)公司是否建立、執行與關係企業間之風險控管及防火牆機制？	V		本集團關係企業間之往來，均依相關法規辦理；各關係企業均為獨立營運主體，並明確劃分管理權責。	符合
(四)公司是否訂定內部規範，禁止公司內部人利用市場上未公開資訊買賣有價證券？	V		本公司已於「內部重大資訊處理作業程序」明訂相關條文，並揭露於公司網站，以防範內線交易之發生。	符合
三、董事會之組成及職責				
(一)董事會是否擬訂多元化政策、具體管理目標及落實執行？	V		本公司「公司治理實務守則」第20條已訂定董事會組成之多元化方針，具體管理目標及落實多元化情形請詳本年報第11-12頁。	符合
(二)公司除依法設置薪資報酬委員會及審計委員會外，是否自願設置其他各類功能性委員會？	V		本公司已設置薪資報酬委員會及審計委員會。目前尚未設置其他功能委員會，未來將視實際需要及配合法令規定規劃設置。	無重大差異
(三)公司是否訂定董事會績效評估辦法及其評估方式，每年並定期進行績效評估，且將績效評估之結果提報董事會，並運用於個別董事薪資報酬及提名續任之參考？	V		本公司於108年11月1日董事會決議通過訂定董事會績效評估辦法，110年起每年定期就前一年度之董事會及個別董事進行自我或同儕評鑑，並將評估結果提報董事會，並運用於個別董事薪資報酬及提名續任之參考依據。	符合
(四)公司是否定期評估簽證會計師獨立性？	V		本公司112年3月13日董事會通過評估簽證會計師之獨立性及適任性，會計師獨立性及適任性檢查表詳如后附表一。	符合
四、上市上櫃公司是否配置適任及適當人數之公司治理人員，並指定公司治理主管，負責公司治理相關事務（包括但不限於提供董事、監察人執行業務所需資料、協助董事、監察人遵循法令、依法辦理董事會及股東會之會議相關事宜、製作董事會及股東會議事錄等）？	V		本公司於110年5月11日董事會決議設置公司治理主管，負責公司治理相關事務，包括依法辦理董事會及股東會之會議相關事宜、製作董事會及股東會議事錄、協助董事就任及持續進修、提供董事執行業務所需之資料、協助董事遵循法令及其他依公司章程或契約所訂定之事項等。111年度公司治理主管進修情形如后附表二。	符合

評估項目	運作情形		與上市上櫃公司 治理實務守則差異情形及原因	
	是	否		摘要說明
五、公司是否建立與利害關係人（包括但不限於股東、員工、客戶及供應商等）溝通管道，及於公司網站設置利害關係人專區，並妥適回應利害關係人所關切之重要企業社會責任議題？	V		由各專責部門負責與利害關係人（包含往來銀行、債權人、員工、客戶、消費者及供應商等）之溝通協調工作。並已於公司網站設置利害關係人專區，以妥適回應利害關係人所關切之各項議題。	符合
六、公司是否委任專業股務代辦機構辦理股東會事務？	V		本公司委任專業股務代理機構中國信託商業銀行代理部辦理股東相關事務。	符合
七、資訊公開 (一)公司是否架設網站，揭露財務業務及公司治理資訊？ (二)公司是否採行其他資訊揭露之方式（如架設英文網站、指定專人負責公司資訊之蒐集及揭、落實發言人制度、法人說明會過程放置公司網站等）？ (三)公司是否於會計年度終了後兩個月內公告並申報年度財務報告，及於規定期限前提早公告並申報第一、二、三季財務報告與各月份營運情形？	V	V	已架設公司網站，並適時揭露財務業務及相關資訊。 由專責部門負責資訊之蒐集及揭露，並落實發言人及代理發言人制度。 本公司均依「上市有價證券發行人應辦業務事項」之規定日期申報財務報告及各月營運情形。	符合 無重大差異 無重大差異
八、公司是否有其他有助於瞭解公司治理運作情形之重要資訊（包括但不限於員工權益、僱員關懷、投資者關係、供應商關係、利害關係人之權利、董事及監察人進修之情形、風險管理政策及風險衡量標準之執行情形、客戶政策之執行情形、公司為董事及監察人購買責任保險之情形等）？	V		1.員工權益相關制度與措施： (1)設置職工福利委員會。 (2)訂立性騷擾防治處理要點。 (3)設置申訴信箱。 2.本公司董事進修情形良好，經常參加各項研討會及考察等活動。111年度董事進修情形如后附表三。 3.自98年3月31日起購買「董監暨重要職員責任保險」，以降低並分散因錯誤或疏失行為而造成公司及股東重大損害之風險。 4.訂定員工退休辦法，提供各項福利措施，維持勞資關係和諧；關注消費者權益、社區環保及公益等議題，並重視公司之社會責任，投保公共意外責任險及產品責任險，以加強對第三人之保障。 5.有關公司治理情形已揭露於「公開資訊觀測站」（ https://mops.twse.com.tw ）之「公司治理」專區。	無重大差異
九、請就臺灣證券交易所股份有限公司公司治理中心最近年度發布之公司治理評鑑結果說明已改善情形，及就尚未改善者提出優先加強事項與措施。（未列入受評公司者無需填列） 已改善情形：本公司期中財務報告均經審計委員會及董事會決議通過，且已定期對功能性委員會進行內部績效評估。 優先加強事項與措施：持續加強年報及公司網站揭露事項內容，以增加資訊透明度。				

附表一

台灣卜蜂企業股份有限公司
簽證會計師及所屬聯合會計師事務所
獨立性及適任性檢查表

評估項目	是	否	備註
簽證會計師是否未擔任本公司或關係企業之董事或獨立董事？	V		
簽證會計師是否未為本公司或關係企業之股東？	V		
簽證會計師是否未在本公司或關係企業支薪？	V		
簽證會計師是否未已連續七年提供本公司審計服務？	V		
簽證會計師是否確認其所屬聯合會計師事務所已遵循相關獨立性之規範。	V		
簽證會計師所屬聯合會計師事務所之共同執業會計師卸任一年以內是否未擔任本公司董事、經理人或對審計案件有重大影響之職務？	V		
簽證會計師是否出具獨立性聲明書？	V		
是否參考簽證會計師所屬聯合會計師事務所之審計品質指標(AQIs)資料進行評估？	V		
結論： 經評估資誠聯合會計師事務所林一帆會計師及廖福銘會計師，皆符合本公司獨立性及適任性之評估標準。			
日期：民國 112 年 3 月 13 日			

附表二

111 年度公司治理主管進修情形

姓名	課程名稱	主辦單位	進修時數
李顯財	台新三十永續淨零高峰會論壇 認真淨零成就永續 2030	台灣永續能源研究基金會	3
	國際雙峰會線上論壇	台灣證券交易所、Alliance Advisors 、中華公司治理協會	2
	永續發展路徑圖產業主題宣導會	臺灣證券交易所、證券櫃檯買賣中心	2
	2022 獨立董事及審計委員會行使職權參考指引發布暨董監宣導會	臺灣證券交易所、證券櫃檯買賣中心	3
	111 年度防範內線交易宣導會	證券暨期貨市場發展基金會	3
	111 年度內部人股權交易法律遵循宣導說明會	證券暨期貨市場發展基金會	3

附表三

111 年度董事進修情形

姓名	課程名稱	主辦單位	進修時數
盧岳勝	Great Reset into the New World	C.P. Leadership Institute	1.5
	Technology Enabled- Feed Factory Efficient Expansion	C.P. Leadership Institute	1.5
	Crisis Management during Russia-Ukraine Situation	C.P. Leadership Institute	1.5
	Technology Utilization for Business Transformation	C.P. Leadership Institute	1.5
	Technology Enhancement in Swine Business	C.P. Leadership Institute	1.5
	Full Cap and Full Sales in Food Business	C.P. Leadership Institute	1.5
	Economic Outlook 2023	C.P. Leadership Institute	1
	From Mechanical & Electronic to Intelligent Manufacturing	C.P. Leadership Institute	1.5
鄭武樾	亞太區可持續發展金融會議 2022	瑞銀集團	3
	111 年臺灣畜牧產業綜合研討會	臺灣飼料工業同業公會	2
	瑞銀年中展望 2022	瑞銀集團	3

姓名	課程名稱	主辦單位	進修時數
林竹雄	疫情之下該有的法律規畫	台北大同扶輪社	1
	智庫與國際合作	台北大同扶輪社	1
	111 年度內部人股權交易法律遵循宣導說明會	證券暨期貨市場發展基金會	3
	111年度防範內線交易宣導會	證券暨期貨市場發展基金會	3
許瑞通	Great Reset into the New World	C.P. Leadership Institute	1.5
	Technology Enabled- Feed Factory Efficient Expansion	C.P. Leadership Institute	1.5
	Crisis Management during Russia-Ukraine Situation	C.P. Leadership Institute	1.5
	Technology Utilization for Business Transformation	C.P. Leadership Institute	1.5
	Technology Enhancement in Swine Business	C.P. Leadership Institute	1.5
	Full Cap and Full Sales in Food Business	C.P. Leadership Institute	1.5
	Economic Outlook 2023	C.P. Leadership Institute	1
From Mechanical & Electronic to Intelligent Manufacturing	C.P. Leadership Institute	1.5	
李顯財	台新三十永續淨零高峰會論壇 認真淨零成就永續 2030	台灣永續能源研究基金會	3
	國際雙峰會線上論壇	台灣證券交易所、Alliance Advisors、中華公司治理協會	2
	永續發展路徑圖產業主題宣導會	臺灣證券交易所、證券櫃檯買賣中心	2
	2022 獨立董事及審計委員會行使職權參考指引發布暨董監宣導會	臺灣證券交易所、證券櫃檯買賣中心	3
	111 年度防範內線交易宣導會	證券暨期貨市場發展基金會	3
	111 年度內部人股權交易法律遵循宣導說明會	證券暨期貨市場發展基金會	3
李燕松	企業永續經營不二法門-外部創新	社團法人中華公司治理協會	3
	從新冠疫苗看世界不永續的風險與公司治理	社團法人中華公司治理協會	3
翁祖模	國際雙峰會線上論壇	台灣證券交易所、Alliance Advisors、中華公司治理協會	2
	永續發展路徑圖產業主題宣導會	臺灣證券交易所、證券櫃檯買賣中心	2
	2022 獨立董事及審計委員會行使職權參考指引發布暨董監宣導會	臺灣證券交易所、證券櫃檯買賣中心	3
	111 年度內部人股權交易法律遵循宣導說明會	證券暨期貨市場發展基金會	3
	111 年度防範內線交易宣導會	證券暨期貨市場發展基金會	3
楊俊雄	永續發展路徑圖產業主題宣導會	臺灣證券交易所、證券櫃檯買賣中心	2
	2022 獨立董事及審計委員會行使職權參考指引發布暨董監宣導會	臺灣證券交易所、證券櫃檯買賣中心	3
	111 年度內部人股權交易法律遵循宣導說明會	證券暨期貨市場發展基金會	3
	111 年度防範內線交易宣導會	證券暨期貨市場發展基金會	3
	2022 國泰永續金融暨氣候變遷高峰論壇	臺灣證券交易所	3

(四) 薪資報酬委員會之組成、職責及運作情形

(1) 薪資報酬委員會成員資料

112年4月17日

身分別	姓名	條件 專業資格與經驗	獨立性情形	兼任其他公開發行公司薪資報酬委員會成員家數
獨立董事	李燕松	1.具財務會計、產業知識、領導決策、監督審查等專業能力 2.具會計師執照、資誠聯合會計師事務所副所長、台北市會計師公會理事長、財團法人會計研究發展基金會董事 3.未有公司法第30條各款情事	1.本人、配偶及二親等以內親屬未擔任本公司或關係企業之董事、監察人或受僱人；未持有公司股份（亦未利用他人名義持有）；未擔任與本公司有特定關係公司（註）之董事、監察人或受僱人。 2.最近2年無提供本公司或關係企業商務、法務、財務、會計等服務。	3
獨立董事	翁祖模	1.具經營管理、建築工程、領導決策、監督審查等專業能力 2.具建築師執照、華業工程顧問股份有限公司董事長、中化合成生技股份有限公司董事 3.未有公司法第30條各款情事	1.本人、配偶及二親等以內親屬未擔任本公司或關係企業之董事、監察人或受僱人；未持有公司股份（亦未利用他人名義持有）；未擔任與本公司有特定關係公司（註）之董事、監察人或受僱人。 2.最近2年無提供本公司或關係企業商務、法務、財務、會計等服務。	0
獨立董事	楊俊雄	1.具財務金融、法令遵循、領導決策、國際觀等專業能力 2.中國輸出入銀行法遵長、中國輸出入銀行副總經理 3.未有公司法第30條各款情事	1.本人、配偶及二親等以內親屬未擔任本公司或關係企業之董事、監察人或受僱人；未持有公司股份（亦未利用他人名義持有）；未擔任與本公司有特定關係公司（註）之董事、監察人或受僱人。 2.最近2年無提供本公司或關係企業商務、法務、財務、會計等服務。	0

註：參考公開發行公司獨立董事設置及應遵循事項辦法第3條第1項5~8款規定。

(2) 薪資報酬委員會運作情形資訊

一、本公司之薪資報酬委員會委員計三人。

二、本屆委員任期：110年7月22日至113年7月21日，最近年度（111年度）薪資報酬委員會開會3次(A)，委員資格及出席情形如下：

職稱	姓名	實際出席次數(B)	委託出席次數	實際出席率(%) (B/A)	備註
召集人	楊俊雄	1	0	100%	新任；111/6/23委任
召集人	林水永	2	0	100%	舊任；111/3/29辭任
委員	李燕松	3	0	100%	
委員	翁祖模	3	0	100%	

其他應記載事項：

一、董事會如不採納或修正薪資報酬委員會之建議，應敘明董事會日期、期別、議案內容、董事會決議結果以及公司對薪資報酬委員會意見之處理（如董事會通過之薪資報酬優於薪資報酬委員會之建議，應敘明其差異情形及原因）：無此情形。

- 二、薪資報酬委員會之議決事項，如成員有反對或保留意見且有紀錄或書面聲明者，應敘明薪資報酬委員會日期、期別、議案內容、所有成員意見及對成員意見之處理：無此情形。
- 三、本公司薪資報酬委員會之職能，係以專業客觀之地位，就本公司董事及經理人之薪資報酬政策及制度予以評估，並向董事會提出建議，以供其決策之參考。職權事項如下：
- (一) 定期檢討本組織規程並提出修正建議。
- (二) 訂定並定期檢討本公司董事及經理人績效與薪資報酬之政策、制度、標準與結構。
- (三) 定期評估本公司董事及經理人之薪資報酬。

附表 薪資報酬委員會 111 年會議運作情形

日期	議案內容及後續處理	決議結果	公司對薪資報酬委員會意見之處理
第5屆第1次 111年1月24日	111年度董事報酬及經理人員薪資調整案，及110年度年終獎金案	委員會全體成員同意通過	董事鄭武樾、盧岳勝、林竹雄、許瑞通及李顯財因涉及其自身利益，故依法迴避，其餘三名獨立董事無異議照案通過。
第5屆第2次 111年3月28日	110年度員工酬勞分派案	委員會全體成員同意通過	提董事會由全體出席董事同意通過。
第5屆第3次 111年8月8日	111年度董事及經理人報酬調整案	委員會全體成員同意通過	董事李顯財因涉及其自身利益，故依法迴避，其餘七名董事同意通過。

(五) 推動永續發展執行情形及與上市上櫃公司永續發展實務守則差異情形及原因

推動項目	執行情形		與上市上櫃公司永續發展實務守則差異情形及原因	
	是	否		摘要說明
一、公司是否建立推動永續發展之治理架構，且設置推動永續發展專(兼)職單位，並由董事會授權高階管理階層處理，及董事會督導情形？	V		本公司於104年2月5日正式成立推動企業社會責任專責小組，由總經理擔任召集人；並由專責小組向董事會提報處理情形。111年8月8日向董事會提報永續報告書編製情形。	符合
二、公司是否依重大性原則，進行與公司營運相關之環境、社會及公司治理議題之風險評估，並訂定相關風險管理政策或策略？	V		為完善公司風險管理機制，本公司之ESG統合小組，依重大性原則，針對利害關係人在意之議題之影響程度進行衝擊評估，並檢視產業趨勢和同業現況，從中辨識出重大主題。同時，呼應卜蜂集團所提出之CPF Way六大願景： 1.利國、利民、利企業 2.適應變革 3.快速優質 4.不斷創新 5.化繁為簡 6.誠信正直、互惠互利 ESG統合小組設有公司治理、員工照顧、食品安全、客戶服務、永續環境與社區參與等六個工作小組，針對所負責的永續議題，持續進行內外部的溝通與管理，透過外部顧問協助評估和追蹤企業社會責任相關議題之風險與績效。詳細內容請參閱2021年永續報告書第17-21,25頁。	符合

推動項目	執行情形		與上市上櫃公司永續發展實務守則差異情形及原因																										
	是	否																											
<p>三、環境議題</p> <p>(一)公司是否依其產業特性建立合適之環境管理制度？</p>	V	<p>為使公司之廢汙水、廢棄物、噪音、化學品等符合政府環保要求，訂有「環境安全管理作業管制準則」，以有效達成環境安全維護、節能減碳為目標。</p> <p>本公司定期於行政院環保署事業廢棄物管制中心，進行事業廢棄物網路申報及管理作業，以維護環境，符合法規要求。</p> <p>品質管理系統： 88年南投肉品加工廠通過ISO 9001 驗證。 89年台中、高雄飼料廠通過ISO 9001 驗證。 103年南投調理食品廠通過ISO 9001 驗證。</p> <p>食品安全管理系統： 91年南投肉品加工廠通過HACCP 驗證。 96年南投肉品加工廠通過ISO 22000 驗證。 103年南投調理食品廠通過ISO 22000 驗證。</p>	符合																										
<p>(二)公司是否致力於提升能源使用效率及使用對環境負荷衝擊低之再生物料？</p>	V	<p>為降低營運活動對環境之衝擊影響，本公司每年編列預算投入環保保護的工作，除汙染防治支出外，亦包含製程改善、設備汰換等投資，以落實集團「利國、利民、利企業」之經營理念。</p> <p>針對廢棄物的部分，各生產線生產過程中所產生之廢棄物，如一般事業廢棄物、雞糞、羽毛、骨頭、內臟、汙泥、廢油炸粉及塑膠包材皆予以分類處理，聘請環保公司處理廢棄物，將資源回收再利用，以減少產品與服務之資源及能源消耗。</p> <p>本公司持續導入節能、能源設備之改善，並建置太陽能發電系統，以增進節能減碳效益。</p>	符合																										
<p>(三)公司是否評估氣候變遷對企業現在及未來的潛在風險與機會，並採取氣候相關議題之因應措施？</p>	V	<p>氣候變遷議題近年廣受討論，本公司依據所屬產業特性，透過辨識氣候變遷相關風險與機會，積極找尋可行的因應與調適行動，降低氣候變遷所帶來的衝擊。詳細內容請參閱2021年永續報告書第69頁。</p>	符合																										
<p>(四)公司是否統計過去兩年溫室氣體排放量、用水量及廢棄物總重，並制定節能減碳、溫室氣體減量、減少用水或其他廢棄物管理之政策？</p>	V	<p>環境小組每年均會定期揭露與氣候相關之量化指標，包括用電密集度、用電總量、範疇一、二溫室氣體排放總量、溫室氣體排放強度等。</p> <p>最近兩年溫室氣體排放量：</p> <p style="text-align: right;">單位：公噸CO₂e</p> <table border="1" style="margin-left: auto; margin-right: auto;"> <thead> <tr> <th colspan="4">卜蜂溫室氣體排放情形</th> </tr> <tr> <th colspan="2">二氧化碳當量</th> <th>2020</th> <th>2021</th> </tr> </thead> <tbody> <tr> <td rowspan="2">飼料廠</td> <td>範疇一</td> <td>6,896</td> <td>6,776</td> </tr> <tr> <td>範疇二</td> <td>14,761</td> <td>14,363</td> </tr> <tr> <td rowspan="2">肉食品加工廠</td> <td>範疇一</td> <td>33,638</td> <td>38,496</td> </tr> <tr> <td>範疇二</td> <td>24,415</td> <td>25,507</td> </tr> <tr> <td colspan="2">總計</td> <td>79,712</td> <td>85,142</td> </tr> </tbody> </table>	卜蜂溫室氣體排放情形				二氧化碳當量		2020	2021	飼料廠	範疇一	6,896	6,776	範疇二	14,761	14,363	肉食品加工廠	範疇一	33,638	38,496	範疇二	24,415	25,507	總計		79,712	85,142	符合
卜蜂溫室氣體排放情形																													
二氧化碳當量		2020	2021																										
飼料廠	範疇一	6,896	6,776																										
	範疇二	14,761	14,363																										
肉食品加工廠	範疇一	33,638	38,496																										
	範疇二	24,415	25,507																										
總計		79,712	85,142																										

推動項目	執行情形		與上市上櫃公司永續發展實務守則差異情形及原因
	是	否	
			<p>本公司飼料廠及肉食品加工廠皆設有廢水處理設備，由專人負責處理。近年也因產量提升，陸續增設汙水處理設備與加強廢汙水管理，符合排放標準納入工業區汙水處理廠，並有效控制與低於政府公告之排放標準值。</p> <p>本公司致力於廢棄物減量管理，以廢棄物總量削減與廢棄物再生資源化為策略，藉由製程設備技術(添購新式汙水處理設備及汙泥乾燥機導入)→食品加工汙泥含水率下降→綠能再生資源化(堆肥，厭氧沼氣發電→沼氣→發電，生質能燃料→蒸氣→發電)→減少廢棄物產出，達到廢棄物減量→減少環境負荷。</p> <p>永續能源及環境管理詳細內容請參閱2021年永續報告書第70-80頁。</p>
<p>四、社會議題</p> <p>(一)公司是否依照相關法規及國際人權公約，制定相關之管理政策與程序？</p>	V		符合
<p>(二)公司是否訂定及實施合理員工福利措施(包薪酬、休假及其他福利等)，並將經營績效或成果適當反映於員工薪酬？</p>	V		符合
<p>(三)公司是否提供員工安全與健康之工作環境，並對員工定期實施安全與健康教育？</p>	V		符合

推動項目	執行情形		與上市上櫃公司永續發展實務守則差異情形及原因
	是	否	
(四)公司是否為員工建立有效之職涯能力發展培訓計畫？	V	<p>有關執行規定事項。</p> <p>為保障勞工免於作業場所危害，提供勞工健康舒適的工作環境，每年均實施兩次作業環境監測，每季執行現場作業安全觀察稽核，每年舉辦兩次緊急應變演練及活動舉辦(含消防、地震模擬及安全講座)。</p> <p>本公司提供員工年度健康檢查及特殊作業場所人員進行特殊健康檢查福利，定期舉辦勞工安全衛生教育訓練，落實提供員工安全與健康之工作環境。詳細內容請參閱本年報第46頁「勞資關係」。本公司於2023年3月取得 ISO 45001 職業安全衛生管理系統驗證。</p> <p>本公司部門主管得依工作需要指派所屬同仁參加內外部教育訓練，幫助員工充實知識和專業技能，提昇工作效率與品質，以利員工連結公司成長目標，並依據相關法令規定要求，以取得相關證照及專業技能，加強其職涯發展能力。</p>	符合
(五)針對產品與服務之顧客健康與安全、客戶隱私、行銷及標示等議題，公司是否遵循相關法規及國際準則，並制定相關保護消費者或客戶權益政策及申訴程序？	V	<p>本公司參考CPF集團食品安全政策、台灣當地主管機關規定及食品產業自律規範，發展出食品安全管理系統，主要由系統認證、安全檢驗、追蹤追溯管理三大面向構成。</p> <p>本公司積極取得食品業相關國內外品質保證系統認證，除自1999年取得ISO9001品質管理系統，2002年成為台灣第一取得荷蘭RvA HACCP認證，且於2007年取得ISO22000認證，並持續落實食品安全小組之管理制度，為消費者的安全把關。</p> <p>2021年參加台美與「社團法人台灣檢驗及品保學會(TTQAS)」合辦「2022實驗室品質管理實務分享暨台美能力試驗說明會」，從三百多家當中選出五家表現優異之傑出單位，其中獲獎單位有台灣卜蜂企業股份有限公司化驗室。</p> <p>建立從農場到餐桌安全溯源機制，並上傳製造資料至衛福部「食品追溯追蹤管理資訊系統(非追不可)」，持續努力提供安全、新鮮、美味的產品並使顧客有更安心的消費選擇。</p> <p>為維護消費者權益，除致力提供高品質之產品外，並已投保產品責任保險。</p> <p>設置0800消費者服務專線及電子郵件信箱，由專人即時處理有關消費者申訴之各種問題。</p> <p>詳細內容請參閱2021年永續報告書第30,39,47頁。</p>	符合
(六)公司是否訂定供應商管理政策，要求供應商在環保、職業安全衛生或勞動人權等議題遵循相關規範，及其實施情形？	V	<p>依食品衛生法規及優良肉品CAS、ISO9001、IS22000等認證條件控管原物料及生產線作業及設備品質，並要求供應商相應提供產品檢驗證明，維護產品的品質衛生安全，並定期訪廠評估其適任性，落實源頭管理，為消費者的權益進行把關。</p> <p>本公司要求所有供應商均應遵守企業社會責任相關政策。</p>	符合
五、公司是否參考國際通用之報告書編製	V	<p>本公司永續報告書參照全球永續性報告書協會 (Global Reporting Initiatives, GRI) GRI準則為主要揭露架構，依循</p>	符合

推動項目	執行情形		與上市上櫃公司永續發展實務守則差異情形及原因
	是	否	
準則或指引，編製永續報告書等揭露公司非財務資訊之報告書？前揭報告書是否取得第三方驗證單位之確信或保證意見？			GRI 準則核心選項撰寫，並委任資誠聯合會計師事務所依中華民國會計研究發展基金會發布之確信準則公報第一號「非屬歷史性財務資訊查核或核閱之確信案件」針對選定指標執行有限確信。
六、公司如依據「上市上櫃公司永續發展實務守則」定有本身之永續發展守則者，請敘明其運作與所定守則之差異情形：尚未訂定「上市上櫃公司永續發展實務守則」。			
七、其他有助於瞭解推動永續發展執行情形之重要資訊：請參閱本公司網站企業社會責任相關資訊，網址： https://www.cptwn.com.tw/ec99/rwd1453/category.asp?category_id=26			

(六) 履行誠信經營情形及與上市上櫃公司誠信經營守則差異情形及原因

評估項目	運作情形		與上市上櫃公司誠信經營守則差異情形及原因
	是	否	
一、訂定誠信經營政策及方案			
(一)公司是否制定經董事會通過之誠信經營政策，並於規章及對外文件中明示誠信經營之政策、作法，以及董事會與高階管理階層積極落實經營政策之承諾？	V		本公司訂有「誠信經營守則」並經董事會決議通過，明文規定本公司應本於誠信經營原則，以公平與透明之方式進行商業活動。
(二)公司是否建立不誠信行為風險之評估機制，定期分析及評估營業範圍內具較高不誠信行為風險之營業活動，並據以訂定防範不誠信行為方案，且至少涵蓋「上市上櫃公司誠信經營守則」第七條第二項各款行為之防範措施？	V		本公司之誠信經營守則已明訂訂定防範方案時，應分析營業範圍內具較高不誠信行為風險之營業活動，且將「上市上櫃公司誠信經營守則」第七條第二項各款行為納入防範方案之範圍。
(三)公司是否於防範不誠信行為方案內明定作業程序、行為指南、違規之懲戒及申訴制度，且落實執行，並定期檢討修正前揭方案？	V		本公司之誠信經營守則已訂定作業程序及行為指南、懲戒與申訴制度等，並隨時注意國內外誠信經營相關規範之發展，據以檢討改進公司訂定之誠信經營政策及推動之措施。
二、落實誠信經營			
(一)公司是否評估往來對象之誠信紀錄，並於其與往來交易對象簽訂之契約中明定誠信行為條款？	V		本公司確實評估往來對象之誠信紀錄，並要求所有交易均符合誠信行為規範。
(二)公司是否設置隸屬董事會之推動企業誠信經營專責單位，並定期(至少一年一次)向董事會報告其誠信經營政策與防範不誠信行為方案及監督執行情形？	V		本公司設置隸屬於董事會之企業社會責任推動小組，負責誠信經營政策與防範方案之制定及監督執行，並定期向董事會報告。

評估項目	運作情形		與上市上櫃公司誠信經營守則差異情形及原因	
	是	否		要摘說明
(三)公司是否制定防止利益衝突政策、提供適當陳述管道，並落實執行？	V		所有人員應遵守利益迴避及保密協定，另設置電郵信箱作為陳述管道。	符合
(四)公司是否為落實誠信經營已建立有效的會計制度、內部控制制度，並由內部稽核單位依不誠信行為風險之評估結果，擬訂相關稽核計畫，並據以查核防範不誠信行為為方案之遵循情形，或委託會計師執行查核？	V		本公司已依法令規範建立有效之會計制度及內部控制制度，並隨時檢討，俾確保該制度之設計及執行持續有效。本公司內部稽核單位應定期查核相關制度遵循情形，並作成稽核報告提報董事會。	符合
(五)公司是否定期舉辦誠信經營之內、外部之教育訓練？	V		不定期於各會議宣導。對外與廠商簽約交易前均要求注意誠信經營之相關規範。	無重大差異
三、公司檢舉制度之運作情形				
(一)公司是否訂定具體檢舉及獎勵制度，並建立便利檢舉管道，及針對被檢舉對象指派適當之受理專責人員？	V		本公司訂有「檢舉制度辦法」，並設置0800服務專線及電郵信箱，若有違反誠信經營之情形，經查證屬實者，應依公司規定懲處。	符合
(二)公司是否訂定受理檢舉事項之調查標準作業程序、調查完成後應採取之後續措施及相關保密機制？	V		本公司之「檢舉制度辦法」，對檢舉處理程序、檢舉人之保護等均訂有明確規範。	符合
(三)公司是否採取保護檢舉人不因檢舉而遭受不當處置之措施？	V		公司處理檢舉事項流程中均保護檢舉人，且不會因檢舉而遭處分。	符合
四、加強資訊揭露				
(一)公司是否於其網站及公開資訊觀測站，揭露其所定誠信經營守則內容及推動成效？	V		本公司已於公司網站及公開資訊觀測站揭露所訂定之「誠信經營守則」。	符合
五、公司如依據「上市上櫃公司誠信經營守則」定有本身之誠信經營守則者，請敘明其運作與所定守則之差異情形：本公司已於104年8月10日訂定「誠信經營守則」，企業運作均遵守公司法、證券交易法、商業會計法、政治獻金法、貪污治罪條例、政府採購法、公職人員利益衝突迴避法、上市上櫃相關規章或其他商業行為有關法令。				
六、其他有助於瞭解公司誠信經營運作情形之重要資訊：(如公司檢討修正其訂定之誠信經營守則等情形)				
本於廉潔、透明、負責、自律的誠信經營理念，各項規章及程序等均採取相關措施，防範不誠信行為，以落實誠信經營之政策。				

(七) 訂定公司治理守則及相關規章之查詢方式：

1. 公開資訊觀測站(<https://mops.twse.com.tw>)，點選「公司治理」，次點選「公司治理結構」之「訂定公司治理之相關規程規則」，選擇市場別為「上市」後進行搜尋，再點選公司代號「1215」之電子檔案即可。
2. 本公司網站(<http://www.cptwn.com.tw>)，點選「公司治理」，再點選「相關規程規則」即可。

(八) 其他足以增進對公司治理運作情形瞭解之重要資訊：無

(九) 內部控制制度執行狀況

1. 內部控制制度聲明書

日期：一一二年三月十三日

本公司民國一一一年度之內部控制制度，依據自行評估的結果，謹聲明如下：

- 一、本公司確知建立、實施和維護內部控制制度係本公司董事會及經理人之責任，本公司業已建立此一制度。其目的係在對營運之效果及效率（含獲利、績效及保障資產安全等）、報導具可靠性、及時性、透明性及符合相關規範暨相關法令規章之遵循等目標的達成，提供合理的確保。
- 二、內部控制制度有其先天限制，不論設計如何完善，有效之內部控制制度亦僅能對上述三項目標之達成提供合理的確保；而且，由於環境、情況之改變，內部控制制度之有效性可能隨之改變。惟本公司之內部控制制度設有自我監督之機制，缺失一經辨認，本公司即採取更正之行動。
- 三、本公司係依據「公開發行公司建立內部控制制度處理準則」（以下簡稱「處理準則」）規定之內部控制制度有效性之判斷項目，判斷內部控制制度之設計及執行是否有效。該「處理準則」所採用之內部控制制度判斷項目，係為依管理控制之過程，將內部控制制度劃分為五個組成要素：1.控制環境，2.風險評估，3.控制作業，4.資訊及溝通，及5.監督作業。每個組成要素又包括若干項目。前述項目請參見「處理準則」之規定。
- 四、本公司業已採用上述內部控制制度判斷項目，評估內部控制制度之設計及執行的有效性。
- 五、本公司基於前項評估結果，認為本公司於民國一一一年十二月三十一日的內部控制制度（含對子公司之監督與管理），包括瞭解營運之效果及效率目標達成之程度、報導係屬可靠、及時、透明及符合相關規範暨相關法令規章之遵循有關的內部控制制度等之設計及執行係屬有效，其能合理確保上述目標之達成。
- 六、本聲明書將成為本公司年報及公開說明書之主要內容，並對外公開。上述公開之內容如有虛偽、隱匿等不法情事，將涉及證券交易法第二十條、第三十二條、第一百七十一條及第一百七十四條等之法律責任。
- 七、本聲明書業經本公司民國一一二年三月十三日董事會通過，出席董事八人中，有零人持反對意見，餘均同意本聲明書之內容，併此聲明。

台灣卜蜂企業股份有限公司

董事長：鄭 武 樾

總經理：許 瑞 通



2. 委託會計師專案審查內部控制制度者，應揭露會計師審查報告：無此情形。

(十) 最近年度及截至年報刊印日止，公司及其內部人員依法被處罰，或公司對其內部人員違反內部控制制度規定之處罰，其處罰結果可能對股東權益或證券價格有重大影響者，應列明其處罰內容、主要缺失與改善情形：無。

(十一) 最近年度及截至年報刊印日止，股東會及董事會之重要決議

1. 民國111年股東常會重要決議內容及執行情形：

(1) 通過110年度營業報告書及財務報表案。

(2) 通過110年度盈餘分派案。

執行情形：董事長訂定111年7月11日為配息基準日，111年7月29日為現金股利發放日。
(每股分派股東現金紅利新台幣3元)

(3) 通過民國110年度盈餘轉增資發行新股案。(每仟股無償配發100股)

執行情形：董事會訂定111年8月31日為配股基準日暨增資基準日；董事長訂定增資新股發放日為111年10月7日。

(4) 通過修正「公司章程」案。

執行情形：111年7月13日經濟部核准變更登記。

(5) 通過修正「取得或處分資產處理程序」案

執行情形：已依修正後「取得或處分資產處理程序」辦理相關事宜。

(6) 補選一席獨立董事案。(當選名單：楊俊雄)

執行情形：111年7月13日經濟部核准變更登記。

2. 最近年度及截至年報刊印日止，董事會之重要決議內容：

會議日期	重要議案摘要
111年1月24日	1. 通過興建桃園分切廠之投資計畫案 2. 通過修正「內部批核權限辦法」案
111年3月28日	1. 通過修正「公司章程」案 2. 通過修正「取得或處分資產處理程序」案
111年5月9日	1. 通過內部控制制度修訂案 2. 通過修正「取得或處分資產處理程序」案
111年5月16日	通過修正「公司章程」案
111年8月8日	1. 通過盈餘轉增資發行新股案相關事宜 2. 通過內部控制制度增訂案
111年8月29日	通過向關係人取得不動產案
111年11月7日	1. 通過修正「董事會議事規範」案 2. 通過修正「內部重大資訊處理作業程序」案
111年11月14日	通過「印鑑使用管理」修訂案
112年3月13日	通過董事會提名董事(含獨立董事)候選人名單
112年4月24日	通過修正「公司治理實務守則」案

(十二) 最近年度及截至年報刊印日止，董事對董事會通過重要決議有不同意見且有記錄或書面聲明者：無。

(十三) 最近年度及截至年報刊印日止，公司董事長、總經理、會計主管、財務主管、內部稽核主管、公司治理主管及研發主管等辭職解任情形之彙總：無。

五、簽證會計師公費資訊

簽證會計師公費資訊 (請填入金額)

金額單位：新臺幣仟元

會計師事務所名稱	會計師姓名	會計師查核期間	審計公費	非審計公費	合計	備註
資誠聯合會計師事務所	林一帆	111/1/1 ~ 111/12/31	2,792	2,721	5,513	非審計公費服務內容主要為永續報告書確信、移轉訂價報告、工商登記等
	廖福銘					

(一) 更換會計師事務所且更換年度所給付之審計公費較更換前一年度之審計公費減少：無此情形。

(二) 審計公費較前一年度減少達百分之十以上：無此情形。

六、更換會計師資訊：無此情形。

七、公司之董事長、總經理、負責財務或會計事務之經理人，最近一年內曾任職於簽證會計師所屬事務所或其關係企業之情形：無此情形。

八、最近年度及截至年報刊印日止，董事、經理人及持股比例超過百分之十之股東股權移轉及股權質押變動情形

董事、監察人、經理人及大股東股權變動情形

職 稱	姓 名	111年度		當年度截至4月17日止		
		持有股數 增(減)數	質押股數 增(減)數	持有股數 增(減)數	質押股數 增(減)數	
董 事 長	百慕達商卜 峰(台灣) 投資(股) 公司代表人	2,680,273	0	0	0	
董 事						鄭 武 樾
董 事						盧 岳 勝
董 事						林 竹 雄
董 事						許 瑞 通
董 事	李 顯 財					
獨 立 董 事	李 燕 松	0	0	0	0	
獨 立 董 事	翁 祖 模	0	0	0	0	
獨 立 董 事	楊 俊 雄 (註2)	0	0	0	0	
獨 立 董 事	林 水 永 (註3)	0	0	0	0	
總 經 理	許 瑞 通	49,390	0	0	0	
副 總 經 理	柳 志 誠	0	0	0	0	
副 總 經 理	劉 彥 君	0	0	0	0	
副 總 經 理	張 維 岳	0	0	0	0	
副 總 經 理	王 寧	0	0	0	0	
副 總 經 理	陳 鈺 清	0	0	0	0	
副 總 經 理	陳 昭 仁	0	0	0	0	
副 總 經 理	蕭 俊 龍	0	0	0	0	
財 會 長 / 公 司 治 理 主 管	李 顯 財	0	0	0	0	
副 總 經 理	李 素 華	0	0	0	0	
持 股 比 例 超 過 百 分 之 十 之 股 東	泰商Charoen Pokphand Foods Public Company Limited	54,193,826	0	0	0	

註1：股權移轉相對人為關係人之相關資訊如下表；無股權質押情形。

註2：楊俊雄於民國111年6月23日股東常會補選後就任。

註3：林水永因個人因素請辭本公司獨立董事職務，自民國111年3月29日生效。

股權移轉資訊

姓 名	股 權 移 轉 原 因	交 易 日 期	交 易 相 對 人	交 易 相 對 人 與 公 司、董 事、監 察 人、經 理 人 及 持 股 比 例 超 過 百 分 之 十 股 東 之 關 係	股 數	交 易 價 格
泰商 Charoen Pokphand Foods Public Company Limite	取得	111.06.24	英屬維京群島商 CPF Investment Limited	大股東利用他人名義持有者	49,267,115	81.58

九、持股比例占前十名之股東，其相互間為關係人或為配偶、二親等以內之親屬關係之資訊

持股比例占前十名之股東，其相互間之關係資料

112年4月17日

姓名	本人持有股份		配偶、未成年子女持有股份		利用他人名義合計持有股份		前十大股東相互間具有關係人或為配偶、二親等以內之親屬關係者，其名稱或姓名及關係		備註
	股數	持股比例	股數	持股比例	股數	持股比例	名稱(或姓名)	關係	
泰商Charoen Pokphand Foods Public Company Limited	54,193,826	18.38%	0	0.00%	0	0%	-	(註1)	
負責人：Soopakij Chearavanont	0	0.00%	0	0.00%	0	0%	-	(註2)	
百慕達商卜蜂(台灣)投資(股)公司	29,483,006	10.00%	0	0.00%	0	0%	-	(註1)	
負責人：Paisan Chirakitcharern	0	0.00%	0	0.00%	0	0%	-	-	
鈞大投資股份有限公司	17,120,207	5.81%	0	0.00%	0	0%	-	(註2)	
負責人：李顯財	0	0.00%	0	0.00%	0	0%	-	-	
大中投資股份有限公司	14,176,098	4.81%	0	0.00%	0	0%	-	(註2)	
負責人：李顯財	0	0.00%	0	0.00%	0	0%	-	-	
鄭武樾	7,021,320	2.38%	139,138	0.05%	0	0%	-	-	
台灣人壽委託中國信託投信投資帳戶(二)	6,924,200	2.35%	0	0.00%	0	0%	-	-	
花旗託管挪威中央銀行投資專戶	4,422,300	1.50%	0	0.00%	0	0%	-	-	
美商摩根大通銀行台北分行受託保管梵加德集團公司經理之梵加德新興市場股票指數基金投資專戶	3,527,343	1.20%	0	0.00%	0	0%	-	-	
美商摩根大通銀行台北分行受託保管先進星光基金公司之系列基金先進總合國際股票指數基金投資專戶	3,288,374	1.12%	0	0.00%	0	0%	-	-	
林俊堯	3,190,000	1.08%	0	0.00%	0	0%	-	-	

註：1.泰商Charoen Pokphand Foods Public Company Limited 於98年9月起間接取得該公司100%股份。

2.泰商Charoen Pokphand Foods Public Company Limited 於111年6月起直接取得該公司100%股份。

十、公司、公司之董事、監察人、經理人及公司直接或間接控制之事業對同一轉投資事業之持股數及綜合持股比例

綜合持股比例

轉投資事業	本公司投資		董事、監察人、經理人及直接或間接控制事業之投資		綜合投資 (112年3月31日)	
	股數	持股比例	股數	持股比例	股數	持股比例
開曼沛式有限公司	57,841,941	100.00%	0	0.00%	57,841,941	100.00%
卜蜂(台灣)股份有限公司	2,443,716	90.00%	271,524	10.00%	2,715,240	100.00%
台灣愛拔益加股份有限公司	1,600,000	50.00%	504,000	15.75%	2,104,000	65.75%
瑞牧食品股份有限公司	20,400,000	68.00%	0	0.00%	20,400,000	68.00%
瑞福食品股份有限公司	40,800,000	51.00%	0	0.00%	40,800,000	51.00%
勝大食品股份有限公司	0	0.00%	18,000,000	81.82%	18,000,000	81.82%
蜂勝股份有限公司	10,000,000	50.00%	0	0.00%	10,000,000	50.00%
正大連雲港有限公司	0	0.00%	999,999	99.99%	999,999	99.99%

募資情形

一、資本及股份

(一) 股本來源

年 月	發行價格	核定股本		實收股本		備 註		
		股 數	金 額	股 數	金 額	股本來源	以現金以外之財產抵充股款者	核准日期及文號
76年5月	-	28,637,999	286,379,990	28,637,999	286,379,990	現金/盈餘/公積	無	上市前
77年7月	28	57,275,998	572,759,980	57,275,998	572,759,980	現金	無	77/3/16(77)台財證(一)第00258號
77年12月	10	68,731,198	687,311,980	68,731,198	687,311,980	盈餘	無	77/10/18(77)台財證(一)第09203號
79年1月	40	95,477,437	954,774,370	95,477,437	954,774,370	現金130,000,000 資本公積137,462,390	無	78/10/2(78)台財證(一)第09078號
81年9月	10	137,400,000	1,374,000,000	105,979,955	1,059,799,550	資本公積	無	81/7/29(81)台財證(一)第01704號
82年10月	10	137,400,000	1,374,000,000	116,577,950	1,165,779,500	資本公積	無	82/7/26(82)台財證(一)第30830號
83年11月	20	184,000,000	1,840,000,000	149,057,795	1,490,577,950	現金208,220,500 資本公積58,288,980 盈餘58,288,970	無	83/7/25(83)台財證(一)第29034號
84年8月	10	184,000,000	1,840,000,000	156,510,685	1,565,106,850	資本公積	無	84/7/4(84)台財證(一)第38921號
85年9月	10	284,000,000	2,840,000,000	165,901,326	1,659,013,260	資本公積	無	85/7/3(85)台財證(一)第41052號
86年11月	17.5	357,900,000	3,579,000,000	202,491,458	2,024,914,580	現金200,000,000 資本公積82,950,660 盈餘82,950,660	無	86/7/14(86)台財證(一)第52538號
87年8月	10	357,900,000	3,579,000,000	212,616,031	2,126,160,310	資本公積	無	87/7/4(87)台財證(一)第57352號
88年8月	10	357,900,000	3,579,000,000	222,183,752	2,221,837,520	盈餘29,766,240 資本公積65,910,970	無	88/7/12(88)台財證(一)第63044號
89年8月	10	357,900,000	3,579,000,000	226,627,427	2,266,274,270	資本公積	無	89/6/23(89)台財證(一)第54599號
90年8月	10	357,900,000	3,579,000,000	230,026,838	2,300,268,380	資本公積	無	90/7/6(90)台財證(一)第143496號
92年7月	5	357,900,000	3,579,000,000	232,026,838	2,320,268,380	現金	無	95/10/19金管證一字第0950148222號核准私募補辦公開發行
103年9月	10	357,900,000	3,579,000,000	243,628,180	2,436,281,800	盈餘	無	103/7/10金管證發字第1030026256號
104年9月	10	357,900,000	3,579,000,000	267,990,998	2,679,909,980	盈餘	無	104/7/31金管證發字第1040028764號
111年9月	10	357,900,000	3,579,000,000	294,790,098	2,947,900,980	盈餘	無	111/7/29金管會申報生效及經濟部111/9/22經授商字第11101179830號

股 份 種 類	核 定 股 本			備 註
	上市流通在外股份	未 發 行 股 份	合 計	
記 名 式 普 通 股	294,790,098	63,109,902	357,900,000	無

註：總括申報制度相關資訊：不適用。

(二) 股東結構

112年4月17日

股東結構 數量	政府機構	金融機構	其他法人	外國機構 及外國人	個人	合計
人 數	0	14	277	167	77,680	78,138
持 有 股 數	0	13,306,870	38,081,459	116,599,971	126,801,798	294,790,098
持 股 比 例	0.00%	4.51%	12.92%	39.55%	43.02%	100.00%

(三) 普通股股權分散情形

112年4月17日

持 股 分 級	股 東 人 數	持 有 股 數	持 股 比 例
1至 999	48,513	4,316,052	1.46 %
1,000至 5,000	24,873	45,430,475	15.41 %
5,001至 10,000	2,792	18,821,592	6.38 %
10,001至 15,000	913	10,993,474	3.73 %
15,001至 20,000	298	5,153,083	1.75 %
20,001至 30,000	334	8,069,810	2.74 %
30,001至 40,000	123	4,286,239	1.45 %
40,001至 50,000	63	2,818,134	0.96 %
50,001至 100,000	112	8,032,473	2.72 %
100,001至 200,000	53	7,295,796	2.47 %
200,001至 400,000	29	8,452,544	2.87 %
400,001至 600,000	5	2,295,375	0.78 %
600,001至 800,000	7	4,801,383	1.63 %
800,001至 1,000,000	2	1,819,500	0.62 %
1,000,001股以上	21	162,204,168	55.03 %
合 計	78,138	294,790,098	100.00 %

註：本公司未發行特別股。

(四) 主要股東名單

主要股東名稱	股份	持有股數	持股比例
泰商Charoen Pokphand Foods Public Company Limited		54,193,826	18.38%
百慕達商卜蜂(台灣)投資(股)公司		29,483,006	10.00%
鈞大投資股份有限公司		17,120,207	5.81%
大中投資股份有限公司		14,176,098	4.81%
鄭武樾		7,021,320	2.38%
台灣人壽委託中國信託投信投資帳戶(二)		6,924,200	2.35%
花旗託管挪威中央銀行投資專戶		4,422,300	1.50%
美商摩根大通銀行台北分行受託保管梵加德集團公司經理之 梵加德新興市場股票指數基金投資專戶		3,527,343	1.20%
美商摩根大通銀行台北分行受託保管先進星光基金 公司之系列基金先進總合國際股票指數基金投資專戶		3,288,374	1.12%
林俊堯		3,190,000	1.08%

(五) 最近二年度每股市價、淨值、盈餘及股利資料

單位：新台幣元

項 目		年 度	110年度	111年度	當年度截至112年 3月31日財務資料
每股市價	最高		86.80	86.00	88.40
	最低		70.20	74.20	78.00
	平均		78.30	80.51	83.10
每股淨值	分配前		30.33	30.52	30.80
	分配後		25.83	(註1)	(註1)
每股盈餘	加權平均股數		267,990,998	294,790,098	294,790,098
	每股盈餘(調整前)		5.06	5.28	1.43
	每股盈餘(調整後)		4.60	(註1)	(註1)
每股股利	現金股利		3.00	(註1)	-
	無償 配股	盈餘配股	1.00	-	-
		資本公積配股	-	-	-
	累積未付股利		-	-	-
投資報酬分析	本益比(註2)		15.44	15.18	-
	本利比(註3)		26.04	(註1)	-
	現金股利殖利率(註4)		0.04	(註1)	-

註1：民國111年度盈餘分派案，尚未經股東會通過。

註2：本益比＝當年度每股平均收盤價／每股盈餘。

註3：本利比＝當年度每股平均收盤價／每股現金股利。

註4：現金股利殖利率＝每股現金股利／當年度每股平均收盤價。

(六) 公司股利政策及執行狀況

1. 公司章程所定股利政策：

本公司所處產業正值穩定成長階段，考量本公司資金需求及滿足股東對現金流入之需求，本公司每年決算如有盈餘，於依法繳納一切稅捐及彌補以前年度虧損後，應先提出百分之十為法定盈餘公積，並依法令或主管機關規定提撥或迴轉特別盈餘公積。如尚有盈餘，連同以前年度累積未分配盈餘依股東會決議分派股東紅利。其中現金股利不得低於分派股利總數之百分之十，惟每股現金股利低於新台幣0.1元時，則將現金股利改以股票股利發放之。

2. 本公司董事會考量資金需求及滿足股東對現金流入之需求，擬提撥每年度本期稅後淨利之百分之三十以上分派股東股利。

3. 本次股東會擬議股利分派之情形：本公司本年度盈餘分派案，業經董事會通過，擬配發現金股利每股3.5元，並報告於股東常會。

(七) 本次股東會擬議之無償配股對公司營業績效及每股盈餘之影響： 不適用

(八) 員工、董事及監察人酬勞

1. 公司章程所載員工、董事及監察人酬勞之成數與範圍：

本公司當年度如有獲利，應提撥百分之一以上為員工酬勞。但公司尚有累積虧損時，應預先保留彌補數額。另本公司無董事酬勞。

2. 本期估列員工酬勞金額之估列基礎、以股票分派員工酬勞之股數計算基礎及實際分派金額若與估列數有差異時之會計處理：

本期估列員工酬勞金額之估列基礎係依公司章程第29條之1內容估列之。嗣後董事會決議配發之金額與原估列金額有差異時，其差異金額依會計估計變動處理，列為民國112年度損益。

3. 董事會通過分派酬勞情形：

(1) 以現金或股票分派之員工酬勞金額：

本公司於112年4月24日董事會通過分派員工酬勞新台幣19,500,000元，全數以現金發放。

董事會決議分派之員工酬勞金額較民國111年度財務報告估列金額新台幣19,058,000元增加新台幣442,000元。差異原因主要係估列差異；其差異金額依會計估計變動處理，列為民國112年度損益。

(2) 以股票分派之員工酬勞金額及其占本期個體財務報告稅後純益及員工酬勞總額合計數之比例：不適用。

4. 前一年度員工、董事及監察人酬勞之實際分派情形：111年度實際分派之員工現金酬勞為新台幣17,157,760元、董事之酬勞為新台幣0元，與原董事會通過擬議配發情形相符。

(九) 公司買回本公司股份情形：無

二、公司債辦理情形：無

三、特別股辦理情形：無

四、海外存託憑證辦理情形：無

五、員工認股權憑證、限制員工權利新股辦理情形：無

六、併購或受讓他公司股份發行新股辦理情形：無

七、資金運用計畫執行情形

(一) 計畫內容

截至年報刊印日之前一季止，前各次發行或私募有價證券尚未完成或最近三年內已完成且計畫效益尚未顯現者：無。

(二) 執行情形

就前款之各次計畫之用途分析：不適用。

營運概況

一、業務內容

(一) 業務範圍

1. 本公司所營事業主要內容

- (1) 畜牧場經營業。
- (2) 家畜禽飼育業。
- (3) 畜牧服務業。
- (4) 屠宰業。
- (5) 罐頭、冷凍、脫水及醃漬食品製造業。
- (6) 即食餐食製造業。
- (7) 未分類其他食品製造業。
- (8) 飼料製造業。
- (9) 家畜家禽、水產品、食品什貨、飼料批發業。
- (10) 畜產品、水產品、飼料、食品什貨、飲料零售業。
- (11) 國際貿易業。
- (12) 農、林、漁、畜牧、食品、管理顧問業。
- (13) 生物技術服務業。
- (14) 餐館業。
- (15) 其他餐飲業。
- (16) 食用油脂製造業。
- (17) 食用油脂、蔬果、其他農、畜、水產品批發業。
- (18) 食品添加物批發業。
- (19) 農產品、其他農畜水產品零售業。
- (20) 食品添加物零售業。
- (21) 超級市場業。
- (22) 便利商店業。
- (23) 無店面零售業。

2. 目前之商品項目及其營業比重：

－飼料及加工性熟料	37.1%
－農畜牧肉品	40.0%
－各種消費食品：	22.9%
雞肉鬆、人蔘雞、火腿、雞塊、雞排、炸雞、雞酥棒、烤雞及醃漬肉品等	

3. 計畫開發之新商品

- (1) 持續開發中式料理及異國料理，如湯品、咖哩等，提供消費者有更多的美食選擇。
- (2) 強化開發雞、豬、鴨肉零食產品。
- (3) 持續發展並精進潔淨標示食品製造技術。

(二) 產業概況

產業上、中、下游關聯為飼料－毛雞屠宰－生鮮雞、豬、鴨肉－肉類加工品－通路。

1. 飼料業

台灣整體飼料產量之增減，乃依據台灣畜牧業（含豬、白肉雞、有色雞及鴨牛等）及水產之飼養量而有所調整。依據農委會2021年台灣地區飼料產量調查報告所示，台灣地區計有112家飼料廠，當年全台飼料總生產為598萬噸，而2022年台灣雞肉屠宰羽數較2021年減少約1%，而豬隻屠宰數量與2021年下降約2%，但水禽類屠宰量有增加7%，2022年整體飼料生產量預計持平。

2. 農畜牧肉品

(1) 白肉雞生鮮品：依據中華民國養雞協會資料，2022年小雞價格由年初的每羽25最低點漲至每羽31元，而毛雞的報價也因此順勢由每台斤31.5漲至34.8元。另外2021年雞

肉進口量17.6萬公噸，2022年增加到21.8萬公噸，增加4.2萬公噸。

(2)毛豬：依據財團法人中央畜產會之資料，2022年台灣毛豬平均豬價每公斤82.08元，較2021年之每公斤77.25元上漲4.83元。依據食藥署之豬肉儀表板資料，2021年豬肉進口量6.1萬公噸，2022年增加到8.9萬公噸，增加2.8萬公噸。

3.消費食品

台灣隨著小家庭族群及消費習慣改變，原國人食用豬肉，每年平均數量高於雞肉。近年來已出現變化，食肉量與種類消長趨勢，已轉為雞肉大於豬肉。推論原因，年輕族群料理豬肉較不方便，加上健身風潮日益盛行，雞肉屬於簡單料理及應用於調理食品廣泛，且取得相對容易，進而直接影響消費肉類結構改變。

(三) 技術及研發概況

1.最近年度及截至年報刊印日止，投入之研發費用新台幣1,150萬元，其中投注在開發成功產品之人力時間約佔80%左右。

2.已開發成功之產品：

(1)開發多項中式料理及異國料理，如十三香鹹酥雞、脆皮德式豬腳、塔香三杯豬腳、瑪莎曼咖哩雞肉、韓式辣炒豬肉燴飯等，讓消費者以更方便簡單的方式隨時隨地享用美食。

(2)針對高蛋白質飲食需要及風潮，擴大開發更多風味雞胸肉沙拉如歐風咖哩、普羅旺斯、松露菌菇等產品，並擴大各通路銷售市佔率。

(四) 長短期業務發展計畫

1.短期業務發展計畫：

(1)為響應政府農畜牧業科技化、現代化發展政策在台灣農業首都雲林縣斗六市興建一座世界最先進AI人工智慧自動化無添加藥物的飼料廠，以符合世界環保標準並解決飼料交叉污染與食安問題。

(2)引進集團世界最先進水濺密閉式養殖設備及養殖、育種技術，帶動台灣邁入高科技自動化新的里程碑。

(3)導入蛋雞一條龍一貫化經營，確保蛋源供應充足。

2.長期業務發展計畫：

(1)藉由引進集團世界級技術及世界最先進的設備，提昇育種、畜牧養殖、飼料及肉品加工技術水平。

(2)秉持「沒有生物安全，就沒有食品安全」的經營理念，堅持從原物料供應鏈管理、製程、倉儲、產品出廠運輸等全程嚴格品質管控與完整的產銷履歷控管，以確保食品安全，提供消費者安全、健康、便利、衛生、價廉物美、最優質的蛋白質肉品。

(3)持續強化現有精耕品牌、深耕通路的行銷策略，開發電子商務新通路。

二、市場及產銷概況

(一) 主要商品銷售區域及市場佔有率

本公司主要產品為飼料、白肉雞生鮮肉品及雞肉加工產品，以內銷為主，銷售地區為全省各地。主要產品市場概況分述如下：

1.飼料：本公司2022年飼料生產約為85萬噸，主要為雞豬鴨飼料產品，佔整體市場約15%。銷售對象為自營養殖戶、契約養殖戶及自有農場等，市場主要為台灣中部，約佔63.7%，南部及北部各佔25.7%及10.6%。為因應環保健康趨勢，提供國內養殖產業安全無虞之飼料產品，於雲林縣斗六市投產一座初期月產能2萬噸之飼料廠，已於2022年第二季投入生產。

2.農畜牧肉品

(1)白肉雞生鮮產品：本公司為台灣第一家引進白肉雞電宰設備之廠商，經多年的努力

，本公司從飼料、肉種雞、肉雞契養生產到白肉雞屠宰等，採一條龍垂直經營策略，嚴格控制品質，降低生產成本。目前電宰產能約為每日160,000羽，2022年整體電宰量為4,504萬羽。市場分布在台灣北部為33%、中部43%及南部24%，佔整體白肉雞市場約17.5%。

(2)毛豬：本公司從飼料、種豬、肉豬契養生產等，採一條龍垂直經營策略，嚴格控制品質，降低生產成本。依據財團法人中央畜產會之資料，2022年台灣毛豬市場拍賣頭數約6,176千頭，較2021年之頭數約6,317千頭減少約141千頭。

3.消費食品：本公司多年來積極發展從農場到餐桌一貫化服務，除了生鮮雞肉與豬肉銷售，並專注致力於研發雞肉及部分豬肉加工產品，例如即食沙拉雞胸肉、無骨鹽酥雞、黑胡椒香酥雞塊、富貴紅燒蹄膀及歐式香烤肋排等，深入台灣傳統市場、超市、便利商店與餐飲業等市場。本公司消費食品主係雞肉加工產品，每月生產約2,350噸左右，為市場之領導品牌。市場分布在台灣北部為43%、中部32%及南部25%。

(二) 市場未來之供需狀況與成長性

1.2022上半年國內大宗物資業界因原料未能準時到貨，造就國內現貨市場交易熱絡。卜蜂原料庫存充沛，獲利亮眼。下半年開始原料陸續集中到貨，禽流感疫情更加嚴峻，國內畜牧業飼料需求逐步下降；2022年2月24日俄烏戰爭影響持續發酵，3月時小麥期貨一度創下歷史新高，爾後期間玉米與黃豆芝加哥期貨亦雙雙創下自2012年美國大乾旱後的第二高價。以及美國聯準會在2022年共升息17碼以降低通膨，導致美金強勁，使得我們進口匯率上升，美金借貸成本增加。在低需求與高成本的夾殺中上半年的獲利被侵蝕。然而，在我們堅韌的努力下，2022年卜蜂整體依然交出獲利歷史次高的成績單。

2.2023年全球穀物基本面供給無虞，不論是去年秋收豐足的美國穀物與今年度預計的巴西盛產，足以填補乾旱造成阿根廷預期下降的產量。加上儘管俄烏戰爭尚未落幕，黑海出口廊道陸續運出的穀物，供給充沛應無懸念。今年第一季海運費相較2022年下跌，接續需觀察世界各國經濟復甦情形，特別是中國疫情開放後的內需，此將帶動海運費未來漲跌的發展。估計今年大宗物資的動能，外部市場、政治與金融動盪的影響將遠大於供需基本面。國內甚至全球各地發生的禽流感疫情預計上半年難大幅趨緩，期待夏季氣溫回暖，養殖環境改善。在上半年需求未見反轉前，需要著眼於原物料備貨與庫存管控上，避免供過於求。卜蜂憑藉著向來穩健審慎的原料採購步伐以及完善的產業一條龍垂直整合，身為業界先驅者，謹記民以食為天，不只要與下游農民唇齒相依，更要穩定供應消費大眾每日必須食物為重責大任。目前全球政治經濟狀況變幻莫測仍不明朗，且高成本無法反映在銷售價格上，飼料畜產業者營運艱辛可想而知。若能在下半年出現相較於去年較低的原料價格，屆時盼望寫出另一頁美麗篇章。

3.卜蜂以永續經營的使命，樂觀地展望未來，致力於優化現行廠房與養殖場及積極投資各層面新產能。

(1)配合農委會推動的洗選政策所建立的雞蛋洗選場、轉投資的瑞福食品、轉投資的勝大食品新廠全面投產，新增三條加工產線，分別為洗選機、水煮蛋產線及液體蛋殺菌產線，產能將會有效提升。

(2)於桃園龜山購置560坪建廠用地，預計投資6.27億元興建符合CAS 規範的精緻分切廠，將統合原在桃園、汐止、中和及泰山之直營點，並統一集中分切並銷售，新分切廠也將加入豬肉的精切業務，預計於2024年完工。

(3)於雲林斗六所興建之AI人工智慧自動化無添加藥物的飼料廠，規劃總年產能可達48萬公噸，初期產能24萬公噸，將進一步提高卜蜂飼料市占率，預計可提高至20%以上。未來也持續加碼投資，配合政府以及國人期盼，進一步朝高價值、精緻化且多元化產品方向，持續為國人提供穩定優質的產品，迎向更好且更完善的成長。

(三) 競爭利基

- 1.本公司以往積極建立從飼料—毛雞屠宰—生鮮雞、豬、鴨肉—肉類加工品—通路整合產業上、中、下游垂直整合經營模式，對於品質控制，降低生產成本，已發揮顯著競爭利基。
- 2.以往建立全球性國際商品採購資訊網連線系統運作，已發揮原物料的採購利基。
- 3.長期以來持續投入高額資本支出強化農畜牧上下流供應鏈布局，引進集團兼具環保、安全世界最先進設備及世界技術，提升公司育種、畜牧養殖、飼料、肉品加工及蛋品技術水平，已陸續顯現營運績效成長動能的競爭利益。

(四) 發展遠景之有利、不利因素與因應對策

- 1.有利因素：
 - (1)因有垂直整合經營堅實的基礎，對於產品的成本與品質易於掌控，提高了競爭力。
 - (2)價廉物美，品質優良的產品，配合售後服務及不斷的研究開發，應是未來市場競爭中最佳利器。
 - (3)產品屬民生必需，提供消費者安全、健康、便利、價廉物美、優良品質產品，受到消費者認同，可建立本公司領導品牌之形象。
- 2.不利因素：
 - (1)土地面積狹小，已為財富象徵，而非生產工具，土地取得成本高。
 - (2)受環保要求水準的提高，增加了投資成本。
 - (3)台灣加入WTO後，勢將面臨外來產品的競爭壓力衝擊。
- 3.因應對策：

為求企業體的再造，今日的卜蜂，必須由過去的傳統生產事業，強化成為國際化、商業化、科技化、環保化的消費性事業群，以接受未來世界貿易國際化與自由化的挑戰，以確保本公司之穩健成長與永續經營。

(五) 主要產品之重要用途及產製過程

- 1.公司產製飼養雞、鴨、豬等之飼料，百分之百供應國內雞、鴨、豬等飼養戶，並且產製生鮮雞豬肉及肉類加工品供應全省。

2.主要產品之產製過程：

(1)飼料：

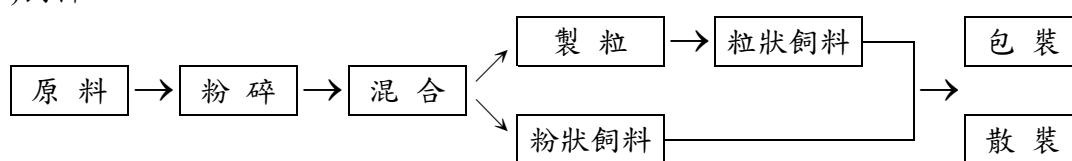

(2)生鮮雞肉：

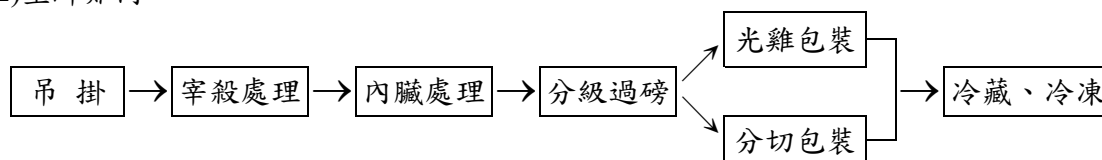

(3)毛豬：主要產品為活體毛豬，故不適用。

(4)肉類加工品：

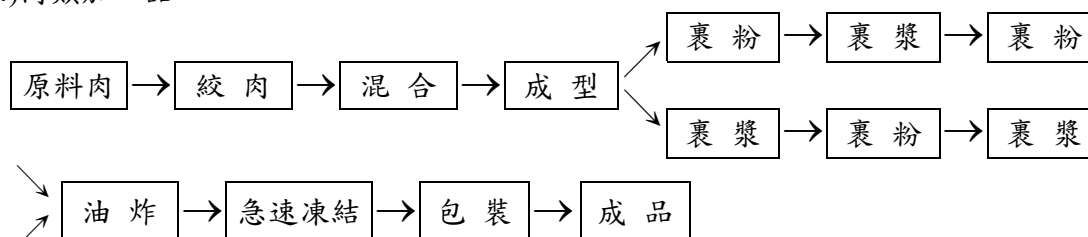

(5)調理食品：

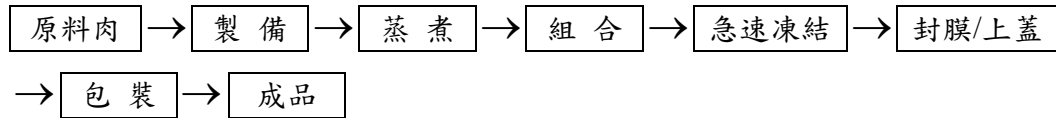

(六) 主要原料供應狀況

- 1.飼料：跨國集團建置專業經營團隊，分享豐富的經驗和良好的資訊網路，面對氣候變遷作精確預測，因應市場形勢，提供最佳採購策略。依照各區特性，協助設備更新，增進產能，研發創新提高產品附加價值。加深與農民合作模式，不僅是減輕農產品價格波動風險，確保養殖效益和品質，成功開拓規模養殖，保持產量和品質穩定提升。
- 2.生鮮雞肉：以不同契養合約方式和農場配合，供應公司優質衛生安全的毛雞，為優良肉品的原料來源。
- 3.毛豬：主要產品為活體毛豬，故不適用。
- 4.肉類加工品及調理食品：由自營電宰廠或自國內外市場採購肉品，以供應雞肉及豬肉、土雞、鴨肉加工產品及調理食品所需各項生鮮肉品。

(七) 最近二年度任一年度中曾占進（銷）貨總額百分之十以上之客戶名稱及其進（銷）貨金額與比例

最近二年度主要供應商資料

單位：新台幣仟元

項目	110年				111年				112年度截至前一季止			
	名稱	金額	占全年度進貨淨額比率(%)	與發行人之關係	名稱	金額	占全年度進貨淨額比率(%)	與發行人之關係	名稱	金額	占當年度截至前一季進貨淨額比率(%)	與發行人之關係
1	HONGKONG NATURAL RESOURCES TRADING COMPANY LIMITED	2,873,833	15.30	無	HONGKONG NATURAL RESOURCES TRADING COMPANY LIMITED	2,466,132	10.92	無	-	-	-	無
	其他	15,908,024	84.70		其他	20,123,687	89.08		其他	5,063,061	100.00	
	進貨淨額	18,781,857	100.00		進貨淨額	22,589,819	100.00		進貨淨額	5,063,061	100.00	

註：增減變動原因：111年及110年HONGKONG NATURAL RESOURCES TRADING COMPANY LIMITED價格最具競爭力，因此向其採購為優先。

最近二年度主要銷貨客戶資料

單位：新台幣仟元

項目	110年				111年				112年度截至前一季止			
	名稱	金額	占全年度銷貨淨額比率(%)	與發行人之關係	名稱	金額	占全年度銷貨淨額比率(%)	與發行人之關係	名稱	金額	占當年度截至前一季銷貨淨額比率(%)	與發行人之關係
	其他	24,841,345	100.00		其他	28,959,220	100.00		其他	7,232,070	100.00	
	銷貨淨額	24,841,345	100.00		銷貨淨額	28,959,220	100.00		銷貨淨額	7,232,070	100.00	

註：占銷貨淨額百分之十以上之客戶：無。

(八) 最近二年度生產量值

單位：(1)公噸 (2)新台幣仟元

生產量值 主要商品	年度	110年度			111年度		
		產能	產量	產值	產能	產量	產值
飼料		917,700	834,429	11,795,875	917,700	851,999	14,118,650
大宗物資		-	139,074	1,590,947	-	162,743	2,204,612
農畜牧肉品		183,595	174,345	10,152,085	187,536	168,395	11,668,240
消費食品		55,528	54,504	5,276,890	55,586	55,205	5,997,839
合計			1,202,352	28,815,797		1,238,342	33,989,341

註：產能係指公司經衡量必要停工、假日等因素後，利用現有生產設備，在正常運作下所能生產之數量。

(九) 最近二年度銷售量值

單位：(1)公噸 (2)新台幣仟元

銷售量值 主要商品	年度	110年度				111年度			
		內銷		外銷		內銷		外銷	
		量	值	量	值	量	值	量	值
飼料及加工性熟料		627,850	9,117,321	0	0	651,712	10,759,370	0	0
農畜牧肉品		125,876	9,953,735	0	0	129,827	11,570,762	0	0
消費食品		53,960	5,770,289	0	0	53,631	6,629,088	0	0
合計		807,686	24,841,345	0	0	835,170	28,959,220	0	0

三、最近二年度及截至年報刊印日止從業員工資料

年 度		110年度	111年度	當年度截至112年4月30日
員工人數	行政人員	213	208	205
	銷售人員	354	356	383
	生產人員	1,996	1,967	2,024
	合 計	2,563	2,531	2,612
平均年歲		40.00	40.00	40.10
平均服務年資		6.60	6.60	6.60
學歷分佈比率	博士	0.2%	0.1%	0.1%
	碩士	3.2%	3.4%	3.4%
	大專	34.0%	35.9%	35.9%
	高中	30.0%	30.6%	30.6%
	高中以下	32.6%	30.0%	30.0%

四、環保支出資訊

- (一) 環保政策：為響應政府政策，對環保工作非常重視，於現有之台中及高雄二座飼料廠均設有集塵設備，由專人負責處理廢物，以維護廠區及周圍之環境。另於南投家禽電宰廠、食品加工廠設有廢水及除臭處理設備並由專人負責廢水、除臭處理，按時依排放標準納入工業區污水處理廠，另聘請環保公司處理廢棄物，並將有機廢棄物委託專業公司製成有機肥料，塑膠包材予以粉碎清洗，資源回收再利用。前述之各項環保措施均經當地環保局檢驗符合環保標準。

(二) 最近年度及截至年報刊印日止，因污染環境所遭受之損失（包括賠償及環境保護稽查結果違反環保法規事項，應列明處分日期、處分字號、違反法規條文、違反法規內容、處分內容），並揭露目前及未來可能發生之估計金額與因應措施：空氣、水污染及廢棄物罰鍰約新台幣2,985仟元。

處分日期	處分字號	違反法規條文	違反法規內容	處分內容
111/1/5~112/3/17	屏府環水字第11036424400-1號、府環水字第1110031024號等	水污染防治法第7條第1項、第14條、第18條、第18條之1、第21條	超過流放水標準、水污染防治措施或使用未符合規範、廢水洩漏、專責人員因故未能常駐在場等。	罰鍰計739,988元及環境講習。
111/5/2~112/3/6	投環局廢字第1110008514號、雲環衛字第1110010454號等	廢棄物清理法第44條、第28條第1項、第31條第1項及相關法規	廢棄物清理專業技術人員不得兼任、堆置工程產出之廢棄物、違反超出廢清書許可量。	罰鍰計160,000元及環境講習。
111/8/25~112/2/4	府環空二字第1110078244號、府授環空字第11132048100號	空氣汙染防制法第23條、第34條	控制閥故障以致未有效收集及處理空汙污染物、未監測防制設施運作情形及依許可證每日記錄、專責人員不得兼任。	罰鍰計1,040,000元及環境講習。
111/2/14~112/1/4	府授環空字第1110035038號、府授環空字第1110307827號等	空氣汙染防制法第20條第1項	周界異味濃度或廢水排放管道異味濃度超標。	罰鍰計1,045,000元及環境講習。

(三) 未來因應對策（包括改善措施）及可能之支出：

	112年度
擬購置之防治污染設備或支出內容	廢水處理設備及集塵設備
預計改善情形	改善工作環境
金額	17,200萬

(四) 改善後之影響：提昇企業形象，改善工作環境。

(五) 因尚無產品外銷歐盟國家，故歐盟有害物質限用指令(RoHS)之實施對本集團企業之財務業務等並無影響。

五、勞資關係

(一) 各項員工福利措施、進修、訓練、退休制度與其實施情形，以及勞資間之協議與各項員工權益維護措施情形：

由於公司及工廠之部門會議開闢良好的溝通管道，遵行勞基法及相關法令保障員工權益，提供員工完善的進修及訓練課程，並且重視各項福利措施安定員工生活，在和諧理性的基礎上，目前勞資關係良好。

1. 由福利委員會統籌辦理各項員工福利活動，除依法令規定按月提撥福利金外，如有不足再予補助。
2. 公司之工作環境與員工人身安全的保護措施：
 - (1) 制定安全衛生手冊，規定安全管理事項，供員工遵循。
 - (2) 強化設備安全及改善環境衛生。
 - (3) 每年11月定期消防安全檢查，每年辦理二次消防演練。
3. 本公司員工薪酬包含月薪、獎金；員工的薪資標準，依所擔任職務、學經歷、專業知識及市場價值決定，起薪與獎酬均依性別工作平等法規定，不因性別、宗教、黨派、婚姻狀況等而有所不同，每年度調薪預算約2%以上（公司營運成果依財務性指標（如公司營收、稅前淨利與稅後淨利之達成率）、非財務性（如擔任所轄部門在法令遵循及作業風

險事項的重大缺失等績效而定))，薪資調整時以確保員工薪資符合市場行情及公平性為原則，至於員工獎金，則依據職務、績效表現而定，並予以鼓勵；員工與公司是生命共同體，願與公司共享共榮，以達永續經營。

4.對九十四年七月一日前正式聘用之員工訂有退休辦法。該辦法依據勞動基準法規定，員工退休金之給付按其工作年資計算基數。退休金按每月薪資總額比例提撥，以勞工退休準備金監督委員會名義，專戶儲存於台灣銀行；員工退休時，退休金直接由基金支付。九十四年七月一日起正式聘用或選擇新制退休金制度之舊有員工，依勞工退休金條例每月按工資6%提繳勞工退休金，儲存於勞保局設立之勞工退休金個人專戶。

5.本年度教育訓練計畫如下表：

訓練性質類別	對象	訓練內容	預計培訓時數/人
一、管理技能	1.高階主管 (總經理、副總經理、協理級人員)	全球化農畜食品產業趨勢、卜蜂集團願景及經營策略、優越的e化管理效益、ERP企業資源規劃整合。	36
	2.中階主管 (經理、課長、主任級人員)	卜蜂集團願景及經營策略、ERP企業資源規劃整合、作業流程、表單e化管理系統導入。	36
	3.基層主管 (領班、組長、儲備幹部人員)	T.W.C品質管理、提案改善管理、成本控制管理、e化標準作業流程管理。	72
	4.業務、企劃人員	卜蜂集團願景及經營策略、業務e化管理(拜訪計劃、客戶開拓、應收帳款、銷售分析及相關即時資訊)、信用管理、銷售管理。	72
	5.其他人員 財會、人事、採購、徵信、電腦、生產、品管等後勤行政人員	各項制度、作業流程、表單e化管理系統建立導入。	72
二、專業技能	1.高階主管 (總經理、副總經理、協理級人員)	台灣地區農牧食品、產業景氣、趨勢分析、同業市場競爭策略分析(價格、產品、通路、促銷)、即時資訊網站e化、上網學習系統建立。	96
	2.中階主管 (經理、課長、主任級人員)	所負責職務範圍(生產、行銷、人事、研發、財會、電腦)專業領域知識管理資訊網建立、運用。	96
	3.基層主管 (領班、組長、儲備幹部人員)	所負責工作範圍(生產、行銷、人事、研發、財會、電腦)專業領域知識。	72
	4.業務、企劃人員	行銷企劃計劃、產品FABE、推銷技巧、商業法規等相關專業知識。	72
	5.其他人員 財會、人事、採購、徵信、電腦、生產、品管等相關專業知識。	財會、人事、採購、徵信、電腦、生產、品管等相關專業知識。	72

(二) 最近年度及截至年報刊印日止，因勞資糾紛所遭受之損失(包括勞工檢查結果違反勞動基準法事項，應列明處分日期、處分字號、違反法規條文、違反法規內容、處分內容)，並揭露目前及未來可能發生之估計金額與因應措施：

處分日期	處分字號	違反法規條文	違反法規內容	處分內容
111/08/10	府社勞資字第1110192734號	勞動基準法第32條第2項	延長工作時間超過法定規定	罰鍰60,000元
111/08/10~112/2/14	府社勞資字第1110192737號等	勞動基準法第36條第1項	每七日中未有一日之休息作為例假	罰鍰210,000元
111/10/19	府社勞資字第1110250143號	勞動基準法第24條	延長工作時間未依規定加給工資	罰鍰60,000元

六、資通安全管理：

(一) 資通安全風險管理架構

安全的資訊環境不僅是資訊技術及設備的組成，還需要由資訊部門及全體員工徹底落實資訊安全政策來組成資訊安全風險管理架構。本公司資通安全組織如下：

1. 資訊部門架構於財會長管轄下，如發生任何資安問題，一律回報財會長。
2. 資訊部門分為網路/硬體管理組及應用程式開發組。
3. 應用程式開發組負責ERP系統之維護與開發。
4. 網路/硬體管理組負責網路之資訊安全、硬體相關設備維護及使用者帳號密碼管理，為執掌資訊安全管理者，負責監控資安設備及處理資安事件。

(二) 資通安全政策

1. 落實員工帳號密碼管理及定期變更密碼，加強資訊安全宣導。系統強制90天要求員工更換密碼。
2. 確保應用軟體按照不同層級訂立使用權限，以避免資訊外流。
3. 隨時監控防火牆及SPAM所產生之異常資訊，並建立處理機制。防火牆及SPAM設備之異常資訊隨時發送Mail給管理者信箱。
4. 即時更新病毒碼、OS及應用程式安全性更新，並加以監控及管理。主機更新病毒碼每1小時同步一次，使用者端更新病毒碼每30分鐘同步一次，主機OS及應用程式安全性更新-每天晚上自動檢查更新同步。
5. 建立資料庫備援機制，及檔案伺服器備份機制，以確保資料之安全性。DB與檔案伺服器主機每天晚上自動排程備份至NAS與磁帶。

(三) 資通安全管理方案

資安設備發生異常之處理流程

1. 防火牆及網路流量監控
由防火牆管理介面檢查防火牆狀態並調整外部入侵及內部異常管制設定。監控網路流量管理介面，將異常的電腦網路封鎖並檢查此電腦的軟體使用狀況立即予以排除。
2. SPAM監控(垃圾郵件阻隔主機)
檢視SPAM主機發送的郵件訊息，去判定軟體與硬體的處理狀態並透過管理介面排除或電話聯繫原廠人員進行處置。
3. 軟體及設備安全定期檢查
作業系統與防毒軟體安全性更新：服務廠商固定每兩個月到廠進行主機狀態檢查與軟體更新服務並提供特殊狀況電話遠端處理服務。
VPN設備安全：每一季安排服務廠商進行檢查及安全性更新，當發生設備斷線、異常或更新時，服務廠商會即時發送簡訊及Mail告知並進行處置，一旦狀況排除立即以電話、簡訊與Mail回饋完成資訊。

(四) 投入資通安全管理之資源、資訊安全宣導內容

1. 個人資料蒐集及運用
(1) 依個人工作職掌所提供服務資料，不會任意對其他第三者揭露。

- (2)使用本公司網路系統時，將自動收集下列資訊：日期和時間、擷取之網頁網址、存取網路動作。這些資訊可能被用來改善公司網路流量效能。
- (3)針對以上行為，將監測對公司網路流量所造成重大負荷的上網行為。
- 2.資訊安全權責及教育訓練
- (1)對處理機密性資料之人員及因工作需要須賦予系統管理權限之人員，妥適分工，分散權責並建立評估及考核制度，及視需要建立人員相互支援制度。
- (2)對離職員工應立即通知電腦中心，取消使用各項系統資源所有權限。
- (3)依角色及職能為基礎，針對不同層級人員，視實際需要辦理資訊安全教育訓練及宣導，促使員工瞭解資訊安全的重要性，各種可能的安全風險，提高員工資訊安全意識，促其遵守資訊安全規定。
- 3.資訊安全作業及保護
- (1)建立處理資訊安全事件之作業程序，並課予相關人員必要的責任，以便迅速有效處理資訊安全事件。
- (2)建立資訊設施及系統的變更管理通報機制，以免造成系統安全上的漏洞。
- (3)建立系統備份設備，定期執行必要的資料、軟體備份，以便發生災害或儲存媒體失效時，可迅速回復作業。
- 4.網路安全管理
- (1)與外界網路連接之網點，設立防火牆控管外界與內部網路之資料傳輸及資源存取，並執行嚴謹的身分辨識作業。
- (2)機密性及敏感性的資料或文件，不存放在對外開放的資訊系統中，機密性文件不得以電子郵件傳送。
- (3)定期對內部網路主機與個人電腦進行防毒查核，並定期更新防毒系統之病毒碼，及各項安全措施。
- 5.系統存取管理
- (1)視作業系統及安全管理需求訂定通行密碼核發及變更程序並作成記錄。
- (2)登入各作業系統時，依各級人員執行任務所必要之系統存取權限，由資訊室系統管理人員設定賦予權限之帳號與密碼，並定期更新。
- (五)最近年度及截至年報刊印日止，因重大資通安全事件所遭受之損失、可能影響及因應措施，如無法合理估計者，應說明其無法合理估計之事實：無此情形。

七、重要契約

契約性質	當事人	契約起訖日期	主要內容	限制條款
技術合約	Charoen Pokphand Group Co., Ltd.	85/01~雙方之一有意終止之日	飼料製造，各種禽畜之飼養管理等諮詢	對所提供技術負保密之責
技術合約	Charoen Pokphand Group Co., Ltd.	109年底起五年	各種禽畜之飼養管理等諮詢	對所提供技術負保密之責
商標授權合約	Charoen Pokphand Group Co., Ltd.	109年底起五年	授權使用「CP」商標	
中長期貸款	合作金庫銀行	109/12~119/12	中長期抵押借款	
中長期貸款	彰化銀行	108/04~115/04	中長期抵押借款	
中長期貸款	全國農業金庫銀行	109/09~126/10	中長期抵押借款	
中長期貸款	臺灣銀行	109/11~119/10	中長期抵押借款	
中長期貸款	中國信託銀行	110/04~120/04	中長期抵押借款	

財務概況

一、最近五年度簡明資產負債表及綜合損益表、會計師姓名及其查核意見

(一) 簡明資產負債表 Condensed Balance Sheet

合併簡明資產負債表

單位：新台幣仟元 UNIT：NT\$1,000

項目 ITEM	年度 YEAR	最近五年度財務資料(註1) Financial Summary for The Last Five Years					當年度截至 112年3月31日 財務資料 As of March, 31, 2023 (註2)
		107年度 2018	108年度 2019	109年度 2020	110年度 2021	111年度 2022	
流動資產 Current Assets		5,837,148	6,846,284	5,688,632	6,967,768	8,710,779	7,781,563
不動產、廠房及設備 Property, Plant and Equipment		7,617,265	8,767,246	10,896,118	12,471,603	13,789,365	14,002,850
無形資產 Intangible Assets		15,059	13,833	174	3,530	3,155	2,714
其他資產 Other Assets		2,320,692	3,022,998	2,961,425	3,734,571	3,890,446	3,551,086
資產總額 Total Assets		15,790,164	18,650,361	19,546,349	23,177,472	26,393,745	25,338,213
流動負債 Current Liabilities	分配前 Before Allocation	6,384,425	6,450,161	5,840,107	7,007,632	8,875,035	7,818,835
	分配後 After Allocation	7,188,398	7,522,125	7,046,066	8,079,596	(註3)	(註3)
非流動負債 Non-current Liabilities		2,149,054	3,573,206	4,972,756	7,576,833	8,030,946	7,958,733
負債總額 Total Liabilities	分配前 Before Allocation	8,533,479	10,023,367	10,812,863	14,584,465	16,905,981	15,777,568
	分配後 After Allocation	9,337,452	11,095,331	12,018,822	15,656,429	(註3)	(註3)
歸屬於母公司業主之權益 Equity attributable to owners of the parent		6,931,976	7,922,332	8,304,986	8,129,092	8,996,968	9,079,285
股本 Common Stock		2,679,910	2,679,910	2,679,910	2,679,910	2,947,901	2,947,901
資本公積 Capital Surplus		1,652	2,137	3,957	4,666	6,640	6,640
保留盈餘 Retained Earnings	分配前 Before Allocation	2,980,267	3,641,000	4,212,921	4,377,398	4,895,278	5,315,540
	分配後 After Allocation	2,176,294	2,569,036	3,006,962	3,305,434	(註3)	(註3)
其他權益 Other Equity		1,270,147	1,599,285	1,408,198	1,067,118	1,147,149	809,204
庫藏股票 Treasury Shares		0	0	0	0	0	0
非控制權益 Non-controlling interest		324,709	704,662	428,500	463,915	490,796	481,360
權益總額 Total Equity	分配前 Before Allocation	7,256,685	8,626,994	8,733,486	8,593,007	9,487,764	9,560,645
	分配後 After Allocation	6,452,712	7,555,030	7,527,527	7,521,043	(註3)	(註3)

註1：若有編製個體財務報告者，另編製下表最近五年度之個體簡明資產負債表。

註2：當年度截至112年3月31日財務資料業經會計師核閱簽證。

註3：民國111年度盈餘分派案，尚未經股東會通過。

個體簡明資產負債表

單位：新台幣仟元 UNIT: NTS1,000

項目 ITEM	年度 YEAR	最近五年度財務資料(註1) Financial Summary for The Last Five Years					當年度截至 112年3月31日 財務資料 As of March, 31, 2023 (註2)
		107年度 2018	108年度 2019	109年度 2020	110年度 2021	111年度 2022	
流動資產 Current Assets		4,765,343	5,030,282	5,002,348	6,366,754	7,815,243	無須編製個體財務報告，故不適用
不動產、廠房及設備 Property, Plant and Equipment		6,988,772	7,752,623	9,237,343	10,267,826	11,388,585	
無形資產 Intangible Assets		1,564	592	171	3,476	3,126	
其他資產 Other Assets		2,803,622	3,943,793	3,529,896	4,199,847	4,397,963	
資產總額 Total Assets		14,559,301	16,727,290	17,769,758	20,837,903	23,604,917	
流動負債 Current Liabilities	分配前 Before Allocation	5,562,630	5,603,223	5,051,226	6,144,676	7,831,700	
	分配後 After Allocation	6,366,603	6,675,187	6,257,185	7,216,640	(註1)	
非流動負債 Non-current Liabilities		2,064,695	3,201,735	4,413,546	6,564,135	6,776,249	
負債總額 Total Liabilities	分配前 Before Allocation	7,627,325	8,804,958	9,464,772	12,708,811	14,607,949	
	分配後 After Allocation	8,431,298	9,876,922	10,670,731	13,780,775	(註1)	
歸屬於母公司業主之權益 Equity attributable to owners of the parent		6,931,976	7,922,332	8,304,986	8,129,092	8,996,968	
股本 Common Stock		2,679,910	2,679,910	2,679,910	2,679,910	2,947,901	
資本公積 Capital Surplus		1,652	2,137	3,957	4,666	6,640	
保留盈餘 Retained Earnings	分配前 Before Allocation	2,980,267	3,641,000	4,212,921	4,377,398	4,895,278	
	分配後 After Allocation	2,176,294	2,569,036	3,006,962	3,305,434	(註1)	
其他權益 Other Equity		1,270,147	1,599,285	1,408,198	1,067,118	1,147,149	
庫藏股票 Treasury Shares		0	0	0	0	0	
非控制權益 Non-controlling interest		0	0	0	0	0	
權益總額 Total Equity	分配前 Before Allocation	6,931,976	7,922,332	8,304,986	8,129,092	8,996,968	
	分配後 After Allocation	6,128,003	6,850,368	7,099,027	7,057,128	(註1)	

註1：民國111年度盈餘分派案，尚未經股東會通過。

(二) 簡明綜合損益表 STATEMENTS OF COMPREHENSIVE INCOME

合併簡明綜合損益表

單位：新台幣仟元 UNIT：NT\$1,000

項目 ITEM	年度 YEAR	最近五年度財務資料(註1) Financial Summary for The Last Five Years					當年度截至 112年3月31日 財務資料 As of March 31, 2023(註2)
		107年度 2018	108年度 2019	109年度 2020	110年度 2021	111年度 2022	
營業收入 Operating Revenue		18,947,659	21,173,634	22,189,635	24,841,345	28,959,220	7,232,070
營業毛利 Net Operating Margin		2,686,148	3,022,377	3,524,723	3,400,226	3,876,777	1,024,948
營業損益 Operating Profit		1,260,649	1,459,297	1,898,598	1,591,540	2,003,679	561,444
營業外收入及支出 Non-operating Income and Expenses		5,566	743,733	150,601	53,210	(75,436)	(47,170)
稅前淨利 Profit before Income Tax		1,266,215	2,203,030	2,049,199	1,644,750	1,928,243	514,274
繼續營業單位本期淨利 Profit from Continuing Operations		964,645	1,822,607	1,642,126	1,313,657	1,550,174	410,826
停業單位利益 Profit from Discontinued Operations		30,415	776	(2,250)	0	0	0
本期淨利(損) Profit for the period		995,060	1,823,383	1,639,876	1,313,657	1,550,174	410,826
本期其他綜合損益(稅後淨額) Other Comprehensive Income (Loss) for the period		105,558	328,484	(204,431)	(325,316)	115,210	(337,945)
本期綜合損益總額 Comprehensive Income for the period		1,100,618	2,151,867	1,435,445	988,341	1,665,384	72,881
淨利歸屬於母公司業主 Profit, attributable to owners of parent		950,727	1,463,926	1,657,082	1,355,652	1,555,380	422,306
淨利歸屬於非控制權益 Profit, attributable to non-controlling interest		44,333	359,457	(17,206)	(41,995)	(5,206)	(11,480)
綜合損益總額歸屬於母公司業主 Comprehensive Income, attributable to owners of parent		1,057,944	1,793,844	1,452,798	1,029,939	1,669,875	84,361
綜合損益總額歸屬於非控制權益 Comprehensive Income, attributable to non-controlling interest		42,674	358,023	(17,353)	(41,598)	(4,491)	(11,480)
每股盈餘(元) Earnings per Share (NT\$)(註3)	追溯前 Before Retroactive	3.55	5.46	6.18	5.06	5.28	1.43
	追溯後 After Retroactive	3.55	5.46	6.18	4.60	(註4)	(註4)

註1：若有編製個體財務報告者，另編製下表最近五年度之個體簡明綜合損益表。

註2：當年度截至112年3月31日財務資料業經會計師核閱簽證。

註3：年度加權平均流通在外股數並追溯調整歷年來因盈餘轉增資及資本公積轉增資而增加之加權流通在外股數為計算基礎。

註4：民國111年度盈餘分派案，尚未經股東會通過。

個體簡明綜合損益表

單位：新台幣仟元 UNIT：NT\$1,000

項目 ITEM	年度 YEAR	最近五年度財務資料 Financial Summary for The Last Five Years					當年度截至 112年3月31 日財務資料 As of March 31, 2023
		107年度 2018	108年度 2019	109年度 2020	110年度 2021	111年度 2022	
營業收入 Operating Revenue		18,170,438	20,173,520	21,160,706	23,272,864	26,895,450	無須編 製個體 財務報 告，故 不適用
營業毛利 Net Operating Margin		2,459,155	2,820,707	3,394,442	3,236,672	3,640,525	
營業損益 Operating Profit		1,169,368	1,423,849	1,948,668	1,676,468	2,003,193	
營業外收入及支出 Non-operating Income and Expenses		57,787	317,375	117,863	21,895	(72,921)	
稅前淨利 Profit before Income Tax		1,227,155	1,741,224	2,066,531	1,698,363	1,930,272	
繼續營業單位本期淨利 Profit from Continuing Operations		950,727	1,463,926	1,657,082	1,355,652	1,555,380	
停業單位損失 Profit from Discontinued Operations		0	0	0	0	0	
本期淨利（損） Profit for the period		950,727	1,463,926	1,657,082	1,355,652	1,555,380	
本期其他綜合損益（稅後淨額） for the period Other Comprehensive Income (Loss)		107,217	329,918	(204,284)	(325,713)	114,495	
本期綜合損益總額 Comprehensive Income for the period		1,057,944	1,793,844	1,452,798	1,029,939	1,669,875	
淨利歸屬於母公司業主 Profit, attributable to owners of parent		950,727	1,463,926	1,657,082	1,355,652	1,555,380	
淨利歸屬於非控制權益 Profit, attributable to non-controlling interest		-	-	-	-	-	
綜合損益總額歸屬於母公司業主 Comprehensive Income, attributable to owners of parent		1,057,944	1,793,844	1,452,798	1,029,939	1,669,875	
綜合損益總額歸屬於非控制權益 Comprehensive Income, attributable to non-controlling interest		-	-	-	-	-	
每股盈餘(元) Earnings per Share (NT\$) (註1)	追溯前 Before Retroactive	3.55	5.46	6.18	5.06	5.28	
	追溯後 After Retroactive	3.55	5.46	6.18	4.60	(註2)	

註1：年度加權平均流通在外股數並追溯調整歷年來因盈餘轉增資及資本公積轉增資而增加之加權流通在外股數為計算基礎。

註2：民國111年度盈餘分派案，尚未經股東會通過。

（三）會計師姓名及其查核意見 CPAS' NAME AND OPINIONS

年度 YEAR	會計師姓名 CPA		查核意見 AUDITORS' OPINIONS
111年度 2022	林一帆 Yi-Fan, Lin	廖福銘 Fu-Ming, Liao	無保留意見 With Unqualified Opinions
110年度 2021	廖福銘 Fu-Ming, Liao	林一帆 Yi-Fan, Lin	無保留意見 With Unqualified Opinions
109年度 2020	翁世榮 Shih-Jung, Weng	林一帆 Yi-Fan, Lin	無保留意見 With Unqualified Opinions
108年度 2019	翁世榮 Shih-Jung, Weng	林一帆 Yi-Fan, Lin	無保留意見 With Unqualified Opinions
107年度 2018	翁世榮 Shih-Jung, Weng	林一帆 Yi-Fan, Lin	無保留意見 With Unqualified Opinions

二、最近五年度財務分析 FIVE-YEAR FINANCIAL ANALYSIS

合併財務分析

分析項目 ANALYSIS ITEM		年度 YEAR		最近五年度財務分析 Financial Analysis of the Last Five Years					當年度截至 112年3月31日 As of March, 31, 2023(註1)
		107年度 2018	108年度 2019	109年度 2020	110年度 2021	111年度 2022			
財務結構 (%) Financial Structure	負債占資產比率 Debt ratio	54.04	53.74	55.32	62.93	64.05	62.27		
	長期資金占不動產、廠房及設備比率 Ratio of long-term capital to property, plant and equipment	123.48	139.16	125.79	129.65	127.05	125.11		
償債能力 (%) Solvency	流動比率 Current ratio	91.43	106.14	97.41	99.43	98.15	99.52		
	速動比率 Quick ratio	61.70	77.46	67.25	66.83	63.66	64.06		
	利息保障倍數 Interest earned ratio	20.41	26.98	24.64	17.13	12.38	9.18		
經營能力 Operating Performance	應收款項週轉率(次) Accounts receivable turnover (times)	9.04	9.10	10.25	9.83	9.52	9.81		
	平均收現日數 Average collection period	40	40	36	37	38	37		
	存貨週轉率(次) Inventory turnover (times)	14.50	12.48	12.75	13.33	11.03	9.54		
	應付款項週轉率(次) Accounts payable turnover (times)	14.09	14.18	14.91	15.68	16.16	14.71		
	平均銷貨日數 Average days in sales	25	29	29	27	33	38		
	不動產、廠房及設備週轉率(次) Property, plant and equipment turnover (times)	3.01	2.58	2.26	2.13	2.21	2.08		
	總資產週轉率(次) Total assets turnover (times)	1.43	1.23	1.16	1.16	1.17	1.12		
獲利能力 Profitability	資產報酬率(%) Return on total assets	7.05	10.96	8.91	6.46	6.73	1.76		
	權益報酬率(%) Return on owners' equity	14.00	22.96	18.89	15.16	17.15	4.31		
	稅前純益占實收資本額比率(%) Ratio of profit before income tax to paid-in capital	48.80	82.21	76.47	61.37	65.41	17.45		
	純益率(%) Profit margin (%)	4.69	8.61	7.39	5.29	5.35	5.68		
	每股盈餘(元) Earnings per share (NT\$(註2))	追溯前 Before Retroactive	3.55	5.46	6.18	5.06	5.28	1.43	
		追溯後 After Retroactive	3.55	5.46	6.18	4.60	(註3)	(註3)	
現金流量 Cash Flows	現金流量比率(%) Cash flow ratio	15.59	30.39	40.95	9.98	15.80	18.02		
	現金流量允當比率(%) Cash flow adequacy ratio	59.27	55.70	57.62	41.66	39.84	58.33		
	現金再投資比率(%) Cash reinvestment ratio	1.44	7.35	7.44	(2.47)	2.67	6.23		
槓桿度 Leverage	營運槓桿度 Operating leverage	2.98	2.67	2.53	2.97	2.70	2.56		
	財務槓桿度 Financial leverage	1.05	1.05	1.04	1.05	1.08	1.11		
請說明最近二年度各項財務比率變動原因。(若增減變動未達20%者可免分析)									
1.利息保障倍數減少，本集團為持續推動產業鏈垂直整合增加借款支應固定資產的投資，但受到美國升息以及國內資金市場供需的雙重影響下，致111年度利息支出較去年同期增加達65%以上，111年度營收及獲利因已適時調整經營策略較去年同期增加14%至15%，但受到利息支出增加的影響，整體而言111年度利息保障倍數仍較去年同期減少。									
2.現金流量比率及現金再投資比率增加，係營業活動之淨現金流入增加、流動負債增加、增加對廠房設備的投資及現金股利減少。(相關說明請參閱本年報第184頁「最近二年度流動性分析」)									

個體財務分析

分析項目 ANALYSIS ITEM		年度 YEAR		最近五年度財務分析 Financial Analysis of the Last Five Years					當年度截至 112年3月31日 As of March, 31, 2023(註1)
		107年度 2018	108年度 2019	109年度 2020	110年度 2021	111年度 2022			
財務結構 (%) Financial Structure	負債占資產比率 Debt ratio	52.39	52.64	53.26	60.99	61.89			
	長期資金占不動產、廠房及設備比率 Ratio of long-term capital to property, plant and equipment	128.73	143.49	137.69	143.10	138.50			
償債能力 (%) Solvency	流動比率 Current ratio	85.67	89.77	99.03	103.61	99.79			
	速動比率 Quick ratio	57.28	59.40	67.34	69.18	63.19			
	利息保障倍數 Interest earned ratio	20.26	23.49	28.40	20.82	14.43			
經營能力 Operating Performance	應收款項週轉率(次) Accounts receivable turnover (times)	9.46	10.02	10.47	10.06	9.70			
	平均收現日數 Average collection period	39	36	35	36	38			
	存貨週轉率(次) Inventory turnover (times)	15.63	13.60	13.20	13.72	11.06			
	應付款項週轉率(次) Accounts payable turnover (times)	15.92	16.19	15.08	16.15	17.08			
	平均銷貨日數 Average days in sales	23	27	28	27	33			
	不動產、廠房及設備週轉率(次) Property, plant and equipment turnover (times)	2.77	2.74	2.49	2.39	2.48			
	總資產週轉率(次) Total assets turnover (times)	1.32	1.29	1.23	1.21	1.21			
獲利能力 Profitability	資產報酬率(%) Return on total assets	7.24	9.74	9.93	7.32	7.47			
	權益報酬率(%) Return on owners' equity	13.97	19.71	20.42	16.50	18.16			
	稅前純益占實收資本額比率(%) Ratio of profit before income tax to paid-in capital	45.79	64.97	77.11	63.37	65.48			
	純益率(%) Profit margin (%)	5.23	7.26	7.83	5.83	5.78			
	每股盈餘(元) Earnings per share (NT\$)(註2)	追溯前 Before Retroactive	3.55	5.46	6.18	5.06	5.28		
		追溯後 After Retroactive	3.55	5.46	6.18	4.60	(註3)		
現金流量 Cash Flows	現金流量比率(%) Cash flow ratio	16.98	29.36	49.73	11.78	18.07			
	現金流量允當比率(%) Cash flow adequacy ratio	58.94	55.93	62.70	46.06	43.99			
	現金再投資比率(%) Cash reinvestment ratio	1.14	5.80	8.69	(2.55)	2.99			
槓桿度 Leverage	營運槓桿度 Operating leverage	2.86	2.69	2.32	2.65	2.52			
	財務槓桿度 Financial leverage	1.05	1.06	1.04	1.05	1.07			
請說明最近二年度各項財務比率變動原因。(若增減變動未達20%者可免分析)									
<p>1.利息保障倍數減少，本公司為持續推動產業鏈垂直整合增加借款支應固定資產的投資，但受到美國升息以及國內資金市場供需的雙重影響下，致111年度利息支出較去年同期增加達65%以上，111年度營收及獲利因已適時調整經營策略較去年同期增加14%至15%，但受到利息支出增加的影響，整體而言111年度利息保障倍數仍較去年同期減少。</p> <p>2.現金流量比率及現金再投資比率增加，係營業活動之淨現金流入增加、流動負債增加、增加對廠房設備的投資及現金股利減少。(相關說明請參閱本年報第184頁「最近二年度流動性分析」)</p>									

無須編製
個體財務
報告，故
不適用

註1：當年度截至112年3月31日之合併財務資料業經會計師核閱簽證。

註2：以當年度加權平均流通在外股數並追溯調整歷年來因盈餘轉增資及資本公積轉增資而增加之加權流通在外股數為計算基礎。

註3：民國111年度盈餘分派案，尚未經股東會通過。

註4：1.財務結構

(1)負債占資產比率=負債總額/資產總額。

(2)長期資金占不動產、廠房及設備比率=(權益總額+非流動負債)/不動產、廠房及設備淨額。

2.償債能力

(1)流動比率=流動資產/流動負債。

(2)速動比率=(流動資產-存貨-預付費用)/流動負債。

(3)利息保障倍數=所得稅及利息費用前純益/本期利息支出。

3.經營能力

(1)應收款項(包括應收帳款與因營業而產生之應收票據)週轉率=銷貨淨額/各期平均應收款項(包括應收帳款與因營業而產生之應收票據)餘額。

(2)平均收現日數=365/應收款項週轉率。

(3)存貨週轉率=銷貨成本/平均存貨額。

(4)應付款項(包括應付帳款與因營業而產生之應付票據)週轉率=銷貨成本/各期平均應付款項(包括應付帳款與因營業而產生之應付票據)餘額。

(5)平均銷貨日數=365/存貨週轉率。

(6)不動產、廠房及設備週轉率=銷貨淨額/平均不動產、廠房及設備淨額。

(7)總資產週轉率=銷貨淨額/平均資產總額。

4.獲利能力

(1)資產報酬率=[稅後損益+利息費用×(1-稅率)]/平均資產總額。

(2)權益報酬率=稅後損益/平均權益總額。

(3)純益率=稅後損益/銷貨淨額。

(4)每股盈餘=(歸屬於母公司業主之損益-特別股股利)/加權平均已發行股數。(註5)

5.現金流量

(1)現金流量比率=營業活動淨現金流量/流動負債。

(2)淨現金流量允當比率=最近五年度營業活動淨現金流量/最近五年度(資本支出+存貨增加額+現金股利)。

(3)現金再投資比率=(營業活動淨現金流量-現金股利)/(不動產、廠房及設備毛額+長期投資+其他非流動資產+營運資金)。(註6)

6.槓桿度：

(1)營運槓桿度=(營業收入淨額-變動營業成本及費用)/營業利益(註7)。

(2)財務槓桿度=營業利益/(營業利益-利息費用)。

註5：上開每股盈餘之計算公式，在衡量時應特別注意下列事項：

1.以加權平均普通股股數為準，而非以年底已發行股數為基礎。

2.凡有現金增資或庫藏股交易者，應考慮其流通期間，計算加權平均股數。

3.凡有盈餘轉增資或資本公積轉增資者，在計算以往年度及半年度之每股盈餘時，應按增資比例追溯調整，無庸考慮該增資之發行期間。

4.若特別股為不可轉換之累積特別股，其當年度股利(不論是否發放)應自稅後淨利減除、或增加稅後淨損。特別股若為非累積性質，在有稅後淨利之情況，特別股股利應自稅後淨利減除；如為虧損，則不必調整。

註6：現金流量分析在衡量時應特別注意下列事項：

1.營業活動淨現金流量係指現金流量表中營業活動淨現金流入數。

2.資本支出係指每年資本投資之現金流出數。

3.存貨增加數僅在期末餘額大於期初餘額時方予計入，若年底存貨減少，則以零計算。

4.現金股利包括普通股及特別股之現金股利。

5.不動產、廠房及設備毛額係指扣除累計折舊前之不動產、廠房及設備總額。

註7：發行人應將各項營業成本及營業費用依性質區分為固定及變動，如有涉及估計或主觀判斷，應注意其合理性並維持一致。

註8：公司股票為無面額或每股面額非屬新臺幣十元者，前開有關占實收資本比率計算，則改以資產負債表歸屬於母公司業主之權益比率計算之。

三、最近年度財務報告之審計委員會審查報告

台灣卜蜂企業股份有限公司
審計委員會查核報告書

董事會造送本公司民國 111 年度營業報告書、財務報表及盈餘分派議案等，其中財務報表業經資誠聯合會計師事務所查核完竣，並出具查核報告。上述營業報告書、財務報表及盈餘分派議案經本審計委員會查核，認為符合公司法等相關法令，爰依證券交易法第 14 條之 4 及公司法第 219 條之規定，繕具報告。

敬請 鑒察

此致

本公司 112 年股東常會

台灣卜蜂企業股份有限公司
審計委員會召集人：李燕松



中 華 民 國 112 年 4 月 24 日

四、最近年度財務報告



會計師查核報告

(112)財審報字第 22003153 號

台灣卜蜂企業股份有限公司 公鑒：

查核意見

台灣卜蜂企業股份有限公司及子公司（以下簡稱「卜蜂集團」）民國 111 年及 110 年 12 月 31 日之合併資產負債表，暨民國 111 年及 110 年 1 月 1 日至 12 月 31 日之合併綜合損益表、合併權益變動表、合併現金流量表，以及合併財務報表附註（包括重大會計政策彙總），業經本會計師查核竣事。

依本會計師之意見，上開合併財務報表在所有重大方面係依照證券發行人財務報告編製準則暨經金融監督管理委員會認可並發布生效之國際財務報導準則、國際會計準則、解釋及解釋公告編製，足以允當表達卜蜂集團民國 111 年及 110 年 12 月 31 日之合併財務狀況，暨民國 111 年及 110 年 1 月 1 日至 12 月 31 日之合併財務績效及合併現金流量。

查核意見之基礎

本會計師係依照會計師查核簽證財務報表規則及中華民國審計準則執行查核工作。本會計師於該等準則下之責任將於會計師查核合併財務報表之責任段進一步說明。本會計師所隸屬事務所受獨立性規範之人員已依中華民國會計師職業道德規範，與卜蜂集團保持超然獨立，並履行該規範之其他責任。本會計師相信已取得足夠及適切之查核證據，以作為表示查核意見之基礎。

關鍵查核事項

關鍵查核事項係指依本會計師之專業判斷，對卜蜂集團民國 111 年度合併財務報表之查核最為重要之事項。該等事項已於查核合併財務報表整體及形成查核意見之過程中予以因應，本會計師並不對該等事項單獨表示意見。

資誠聯合會計師事務所 PricewaterhouseCoopers, Taiwan
110208 臺北市信義區基隆路一段 333 號 27 樓
27F, No. 333, Sec. 1, Keelung Rd., Xinyi Dist., Taipei 110208, Taiwan
T: +886 (2) 2729 6666, F: + 886 (2) 2729 6686, www.pwc.tw

卜蜂集團民國 111 年度合併財務報表之關鍵查核事項如下：

存貨淨變現價值評估

事項說明

有關存貨評價之會計政策，請詳合併財務報表附註四、(十三)；存貨評價之會計估計及假設之不確定性，請詳合併財務報表附註五、(二)；存貨會計項目說明，請詳合併財務報表附註六、(五)。卜蜂集團民國 111 年 12 月 31 日存貨及存貨備抵跌價損失餘額分別為新台幣 2,658,028 仟元及 9,953 仟元。

卜蜂集團主要經營飼料之製造及銷售、生鮮及加工肉品之銷售。因總體經濟狀況之變化致市場價格易有波動，可能產生較高之存貨跌價損失風險，且管理階層運用一定程度之主觀判斷評估存貨淨變現價值，考量飼料、生鮮及加工肉品為卜蜂集團主要之存貨項目且金額重大，因此，本會計師將存貨淨變現價值評估列為關鍵查核事項。

因應之查核程序

本會計師對上開關鍵查核事項已執行之查核程序及結果彙總說明如下：

1. 依對卜蜂集團營運及其所屬產業之瞭解，評估其存貨淨變現價值所採用之政策及程序之合理性，並確認於比較財務報導期間已一致採用。
2. 取得財務報導期間結束日之存貨淨變現價值報表，核對淨變現價值所使用之商品售價等資料來源，並重新計算應計提之存貨備抵跌價損失，以確認此類會計估計之執行狀況與其政策一致。

生物資產之衡量

事項說明

有關生物資產之會計政策，請詳合併財務報表附註四、(十五)；生物資產公允價值衡量之會計估計及假設之不確定性，請詳合併財務報表附註五、(二)；生物資產會計項目說明，請詳合併財務報表附註六、(六)。民國 111 年 12 月 31 日生物資產餘額為新台幣 2,559,662 仟元。

卜蜂集團之生物資產主要包含肉禽、種禽、肉豬及種豬等。除公允價值無法可靠衡量之情況外，生物資產於原始認列時及每一財務報導期間結束日應以公允價值減出售成本衡量。受台灣動物疫情及市場需求之影響，生鮮及加工肉品及上游養殖畜禽之市場價格易有波動，因此，具有公開市場價格之生物資產類別可能產生較高之生物資產公允價值變動之風險。考量生物資產為卜蜂集團主要之資產項目且金額重大，管理階層於決定每一類別生物資產之衡量方法、選用之市場價格及應計入之出售成本項目易涉及主觀判斷，具高度估計不確定性，進而影響生物資產餘額及其公允價值變動數之認列。因此，本會

計師將生物資產之衡量列為關鍵查核事項。

因應之查核程序

本會計師對上開關鍵查核事項已執行之查核程序及結果彙總說明如下：

1. 依對卜蜂集團營運及其所屬產業之瞭解，評估卜蜂集團對於區分各類生物資產之衡量方式所制定之政策及程序之合理性，並確認會計估計之方法於比較財務報導期間已一致採用。
2. 於財務報導期間結束日，確認採用公允價值減出售成本衡量之生物資產皆已取得可靠之公開市場價格資訊，就市場價格資訊之資料來源進行測試，並檢查出售成本重要組成項目之合理性。

其他事項 – 個體財務報告

台灣卜蜂企業股份有限公司已編製民國 111 年度及 110 年度個體財務報表，並經本會計師出具無保留意見之查核報告在案，備供參考。

管理階層與治理單位對財務報表之責任

管理階層之責任係依照證券發行人財務報告編製準則暨經金融監督管理委員會認可並發布生效之國際財務報導準則、國際會計準則、解釋及解釋公告編製允當表達之合併財務報表，且維持與合併財務報表編製有關之必要內部控制，以確保合併財務報表未存有導因於舞弊或錯誤之重大不實表達。

於編製合併財務報表時，管理階層之責任亦包括評估卜蜂集團繼續經營之能力、相關事項之揭露，以及繼續經營會計基礎之採用，除非管理階層意圖清算卜蜂集團或停止營業，或除清算或停業外別無實際可行之其他方案。

卜蜂集團之治理單位（含審計委員會）負有監督財務報導流程之責任。

會計師查核財務報表之責任

本會計師查核合併財務報表之目的，係對合併財務報表整體是否存有導因於舞弊或錯誤之重大不實表達取得合理確信，並出具查核報告。合理確信係高度確信，惟依照中華民國審計準則執行之查核工作無法保證必能偵出合併財務報表存有之重大不實表達。不實表達可能導因於舞弊或錯誤。如不實表達之個別金額或彙總數可合理預期將影響合併財務報表使用者所作之經濟決策，則被認為具有重大性。

本會計師依照中華民國審計準則查核時，運用專業判斷及專業懷疑。本會計師亦執行下列工作：

1. 辨認並評估合併財務報表導因於舞弊或錯誤之重大不實表達風險；對所評估之風險設計及執行適當之因應對策；並取得足夠及適切之查核證據以作為查核意見之基礎。因舞弊可能涉及共謀、偽造、故意遺漏、不實聲明或踰越內部控制，故未偵出導因於舞弊之重大不實表達之風險高於導因於錯誤者。
2. 對與查核攸關之內部控制取得必要之瞭解，以設計當時情況下適當之查核程序，惟其目的非對卜蜂集團內部控制之有效性表示意見。
3. 評估管理階層所採用會計政策之適當性，及其所作會計估計與相關揭露之合理性。
4. 依據所取得之查核證據，對管理階層採用繼續經營會計基礎之適當性，以及使卜蜂集團繼續經營之能力可能產生重大疑慮之事件或情況是否存在重大不確定性，作出結論。本會計師若認為該等事件或情況存在重大不確定性，則須於查核報告中提醒合併財務報表使用者注意合併財務報表之相關揭露，或於該等揭露係屬不適當時修正查核意見。本會計師之結論係以截至查核報告日所取得之查核證據為基礎。惟未來事件或情況可能導致卜蜂集團不再具有繼續經營之能力。
5. 評估合併財務報表（包括相關附註）之整體表達、結構及內容，以及合併財務報表是否允當表達相關交易及事件。
6. 對於集團內組成個體之財務資訊取得足夠及適切之查核證據，以對合併財務報表表示意見。本會計師負責集團查核案件之指導、監督及執行，並負責形成集團查核意見。

本會計師與治理單位溝通之事項，包括所規劃之查核範圍及時間，以及重大查核發現（包括於查核過程中所辨認之內部控制顯著缺失）。



本會計師亦向治理單位提供本會計師所隸屬事務所受獨立性規範之人員已遵循中華民國會計師職業道德規範中有關獨立性之聲明，並與治理單位溝通所有可能被認為會影響會計師獨立性之關係及其他事項（包括相關防護措施）。

本會計師從與治理單位溝通之事項中，決定對卜蜂集團民國 111 年度合併財務報表查核之關鍵查核事項。本會計師於查核報告中敘明該等事項，除非法令不允許公開揭露特定事項，或在極罕見情況下，本會計師決定不於查核報告中溝通特定事項，因可合理預期此溝通所產生之負面影響大於所增進之公眾利益。

資 誠 聯 合 會 計 師 事 務 所

林一帆

林一帆



會計師

廖福銘

廖福銘



金融監督管理委員會

核准簽證文號：金管證審字第 1030048544 號

金管證審字第 1090350620 號

中 華 民 國 1 1 2 年 3 月 1 3 日

台灣卜蜂企業股份有限公司及子公司
合併資產負債表
民國114年及113年12月31日



單位：新台幣仟元

資	產	附註	111 年 12 月 31 日			110 年 12 月 31 日		
			金	額	%	金	額	%
流動資產								
1100	現金及約當現金	六(一)	\$	311,085	1	\$	187,008	1
1150	應收票據淨額	六(四)		411,234	2		416,032	2
1160	應收票據—關係人淨額	七		2,756	-		3,951	-
1170	應收帳款淨額	六(四)		2,730,874	10		2,370,841	10
1180	應收帳款—關係人淨額	七		66,171	-		55,707	-
1200	其他應收款			54,377	-		18,665	-
1210	其他應收款—關係人	七		228	-		-	-
1220	本期所得稅資產			6,284	-		6,284	-
130X	存貨	六(五)		2,648,075	10		1,877,226	8
1400	生物資產—流動	六(六)		2,057,573	8		1,614,838	7
1410	預付款項	七		412,472	2		407,566	2
1470	其他流動資產	六(一)及八		9,650	-		9,650	-
11XX	流動資產合計			8,710,779	33		6,967,768	30
非流動資產								
1517	透過其他綜合損益按公允價值衡量	六(三)						
	之金融資產—非流動			2,659,785	10		2,575,015	11
1550	採用權益法之投資	六(七)		94,713	-		100,160	-
1600	不動產、廠房及設備	六(八)及八		13,789,365	52		12,471,603	54
1755	使用權資產	六(九)		366,762	1		371,480	2
1780	無形資產	六(十)		3,155	-		3,530	-
1830	生物資產—非流動	六(六)		502,089	2		444,841	2
1840	遞延所得稅資產	六(二十七)		130,607	1		121,044	-
1900	其他非流動資產			136,490	1		122,031	1
15XX	非流動資產合計			17,682,966	67		16,209,704	70
1XXX	資產總計		\$	26,393,745	100	\$	23,177,472	100

(續次頁)

台灣卜蜂企業股份有限公司及子公司
合併資產負債表
民國111年及110年12月31日

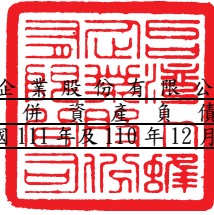

單位：新台幣仟元

負債及權益		附註	111 年 12 月 31 日			110 年 12 月 31 日		
			金	額	%	金	額	%
流動負債								
2100	短期借款	六(十一)	\$	4,265,097	16	\$	3,301,031	14
2110	應付短期票券	六(十二)		987,963	4		1,039,203	4
2120	透過損益按公允價值衡量之金融負債—流動	六(二)		11,791	-		-	-
2150	應付票據			681,467	3		504,775	2
2160	應付票據—關係人	七		13,389	-		10,673	-
2170	應付帳款			1,002,088	4		850,500	4
2180	應付帳款—關係人	七		19,185	-		21,893	-
2200	其他應付款	六(十三)		895,378	3		810,907	4
2220	其他應付款項—關係人	七		30,574	-		26,771	-
2230	本期所得稅負債			228,618	1		170,971	1
2280	租賃負債—流動			35,888	-		31,158	-
2320	一年或一營業週期內到期長期負債	六(十四)及八		703,597	3		239,750	1
21XX	流動負債合計			<u>8,875,035</u>	<u>34</u>		<u>7,007,632</u>	<u>30</u>
非流動負債								
2540	長期借款	六(十四)及八		7,639,663	29		7,129,750	31
2570	遞延所得稅負債	六(二十七)		43,046	-		29,802	-
2580	租賃負債—非流動			308,529	1		314,024	1
2600	其他非流動負債	六(十五)		39,708	-		103,257	1
25XX	非流動負債合計			<u>8,030,946</u>	<u>30</u>		<u>7,576,833</u>	<u>33</u>
2XXX	負債總計			<u>16,905,981</u>	<u>64</u>		<u>14,584,465</u>	<u>63</u>
歸屬於母公司業主之權益								
股本								
3110	普通股股本	六(十六)		2,947,901	11		2,679,910	12
資本公積								
3200	資本公積	六(十七)		6,640	-		4,666	-
保留盈餘								
3310	法定盈餘公積	六(十八)		1,181,684	5		1,044,641	5
3350	未分配盈餘			3,713,594	14		3,332,757	14
其他權益								
3400	其他權益			1,147,149	4		1,067,118	4
31XX	歸屬於母公司業主之權益合計			<u>8,996,968</u>	<u>34</u>		<u>8,129,092</u>	<u>35</u>
36XX	非控制權益			<u>490,796</u>	<u>2</u>		<u>463,915</u>	<u>2</u>
3XXX	權益總計			<u>9,487,764</u>	<u>36</u>		<u>8,593,007</u>	<u>37</u>
重大或有負債及未認列之合約承諾 九								
重大之期後事項 十一								
3X2X	負債及權益總計		\$	<u>26,393,745</u>	<u>100</u>	\$	<u>23,177,472</u>	<u>100</u>

後附合併財務報表附註為本合併財務報告之一部分，請併同參閱。

董事長：鄭武樾



經理人：許瑞通



會計主管：李素華



 台灣卜蜂企業股份有限公司及子公司
 合併綜合損益表
 民國111年及110年1月1日至12月31日

單位：新台幣仟元
(除每股盈餘為新台幣元外)

項目	附註	111 年 度		110 年 度	
		金 額	%	金 額	%
4000 營業收入	六(十九)及七	\$ 28,959,220	100	\$ 24,841,345	100
5000 營業成本	六(五)(二十五)				
	(二十六)及七	(25,082,443)	(87)	(21,441,119)	(87)
5950 營業毛利淨額		3,876,777	13	3,400,226	13
營業費用	六(二十五)				
	(二十六)及七				
6100 推銷費用		(1,151,245)	(4)	(1,067,159)	(4)
6200 管理費用		(750,752)	(2)	(719,783)	(3)
6450 預期信用減損利益(損失)	十二(二)	7,390	-	(9,006)	-
6000 營業費用合計		(1,894,607)	(6)	(1,795,948)	(7)
6500 其他收益及費損淨額	六(六)(二十)	21,509	-	(12,738)	-
6900 營業利益		2,003,679	7	1,591,540	6
營業外收入及支出					
7100 利息收入	六(二十一)	711	-	359	-
7010 其他收入	六(二十二)及七	74,880	-	88,904	-
7020 其他利益及損失	六(二十三)及七	1,853	-	45,705	-
7050 財務成本	六(二十四)	(147,433)	(1)	(82,038)	-
7060 採用權益法認列之關聯企業及 合資損益之份額	六(七)	(5,447)	-	280	-
7000 營業外收入及支出合計		(75,436)	(1)	53,210	-
7900 稅前淨利		1,928,243	6	1,644,750	6
7950 所得稅費用	六(二十七)	(378,069)	(1)	(331,093)	(1)
8200 本期淨利		\$ 1,550,174	5	\$ 1,313,657	5

(續次頁)

台灣卜蜂企業股份有限公司及子公司
合併綜合損益表
民國111年及110年1月1日至12月31日

單位：新台幣仟元
(除每股盈餘為新台幣元外)

項目	附註	111 年 度	110 年 度
		金 額 %	金 額 %
其他綜合損益			
不重分類至損益之項目			
8311	確定福利計畫之再衡量數 六(十五)	\$ 43,974	\$ 19,705
8316	透過其他綜合損益按公允價值 衡量之權益工具投資未實現評 價損益	(74,167)	(316,380)
8349	與不重分類之項目相關之所得 稅 六(二十七)	(15,015)	(7,650)
8310	不重分類至損益之項目總額	(45,208)	(289,025)
後續可能重分類至損益之項目			
8361	國外營運機構財務報表換算之 兌換差額	160,418	(36,291)
8360	後續可能重分類至損益之項 目總額	160,418	(36,291)
8300	其他綜合損益(淨額)	\$ 115,210	\$ 325,316
8500	本期綜合損益總額	\$ 1,665,384	\$ 988,341
淨利歸屬於：			
8610	母公司業主	\$ 1,555,380	\$ 1,355,652
8620	非控制權益	(5,206)	(41,995)
		\$ 1,550,174	\$ 1,313,657
綜合損益總額歸屬於：			
8710	母公司業主	\$ 1,669,875	\$ 1,029,939
8720	非控制權益	(4,491)	(41,598)
		\$ 1,665,384	\$ 988,341
每股盈餘 六(二十八)			
9750	基本每股盈餘	\$ 5.28	\$ 4.60
9850	稀釋每股盈餘	\$ 5.27	\$ 4.59

後附合併財務報表附註為本合併財務報告之一部分，請併同參閱。

董事長：鄭武樾



經理人：許瑞通



會計主管：李素華



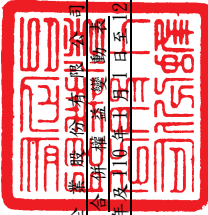

台灣卜蜂企業股份有限公司及其子公司
合併資產負債表
民國111年及110年12月31日

單位：新台幣千元

附註	歸屬於母		公司		其他		業		主		之		權		益
	普通	股本	其他	法定盈餘公積	未分配盈餘	匯兌差額	國外營運機構財務報表換算之兌換差額	透過其他綜合損益按公允價值衡量之金融資產未實現利得	非控制權益	總計	總計	總計	總計	總計	
110年															
110年1月1日餘額	\$ 2,679,910	\$ 3,957	\$ 880,252	\$ 3,332,669	(\$ 132,921)	\$ 1,541,119	\$ 8,304,986	\$ 428,500	\$ 8,733,486						
本期合併淨利	-	-	-	1,355,652	-	-	1,355,652	(41,995)	1,313,657						
本期其他綜合損益	-	-	-	15,367	(36,291)	(304,789)	(325,713)	397	(325,316)						
本期綜合損益總額	-	-	-	1,371,019	(36,291)	(304,789)	1,029,939	(41,598)	988,341						
109年度盈餘指撥及分配：															
法定盈餘公積	-	-	164,389	(164,389)	-	-	-	-	-						
股東現金股利	-	-	(1,205,959)	-	-	-	(1,205,959)	-	(1,205,959)						
股東盈餘未領取之股利轉列資本公積	1,161	-	-	-	-	-	1,161	-	1,161						
對子公司所有權權益變動	(452)	-	-	(583)	-	-	(1,035)	1,035	-						
子公司現金增資非控制權益現金投入數	-	-	-	-	-	-	-	98,000	98,000						
非控制權益	-	-	-	-	-	-	-	(22,022)	(22,022)						
110年12月31日餘額	\$ 2,679,910	\$ 4,666	\$ 1,044,641	\$ 3,332,757	(\$ 169,212)	\$ 1,236,330	\$ 8,129,092	\$ 463,915	\$ 8,593,007						
111年															
111年1月1日餘額	\$ 2,679,910	\$ 4,666	\$ 1,044,641	\$ 3,332,757	(\$ 169,212)	\$ 1,236,330	\$ 8,129,092	\$ 463,915	\$ 8,593,007						
本期合併淨利(損)	-	-	-	1,555,380	-	-	1,555,380	(5,206)	1,550,174						
本期其他綜合損益	-	-	-	34,464	160,418	(80,387)	114,495	715	115,210						
本期綜合損益總額	-	-	-	1,589,844	160,418	(80,387)	1,669,875	(4,491)	1,665,384						
110年度盈餘指撥及分配：															
法定盈餘公積	-	-	137,043	(137,043)	-	-	-	-	-						
股東現金股利	-	-	(803,973)	-	-	-	(803,973)	-	(803,973)						
股東股票股利	267,991	-	-	(267,991)	-	-	-	-	-						
股東盈餘未領取之股利轉列資本公積迴轉數	-	1,974	-	-	-	-	1,974	-	1,974						
子公司現金增資非控制權益現金投入數	-	-	-	-	-	-	-	49,000	49,000						
非控制權益	-	-	-	-	-	-	-	(17,628)	(17,628)						
111年12月31日餘額	\$ 2,947,901	\$ 6,640	\$ 1,181,684	\$ 3,713,594	(\$ 8,794)	\$ 1,155,943	\$ 8,996,968	\$ 490,796	\$ 9,487,764						

後附合併財務報表附註為本合併財務報告之一部分，請併同參閱。



董事長：鄭武樾



經理人：許瑞通



會計主管：李素華

台灣卜蜂企業股份有限公司及子公司
合併現金流量表
民國111年及110年1月1日至12月31日



單位：新台幣仟元

	附註	111年1月1日 至12月31日	110年1月1日 至12月31日
營業活動之現金流量			
本期稅前淨利		\$ 1,928,243	\$ 1,644,750
調整項目			
收益費損項目			
預期信用減損(迴轉利益)損失	十二(二)	(7,390)	9,006
折舊費用	六(八)(二十五)	895,140	752,396
使用權資產折舊費用	六(九)(二十五)	58,994	50,473
攤銷費用	六(二十五)	5,870	4,551
利息收入	六(二十一)	(711)	(359)
利息費用	六(二十四)	147,433	82,038
股利收入	六(三)(二十二)	(66,108)	(82,101)
存貨跌價回升利益	六(五)	(1,681)	(127)
生物資產公允價值變動數	六(六)(二十)	(21,509)	12,738
採用權益法認列之投資損益份額	六(七)	5,447	(280)
處分及報廢不動產、廠房及設備(利益)損失	六(二十三)	(4,392)	3,088
租賃修改利益	六(二十三)	(201)	-
透過損益按公允價值衡量金融資產淨損失(利益)		11,791	(888)
與營業活動相關之資產/負債變動數			
與營業活動相關之資產之淨變動			
應收票據		4,798	(135,265)
應收票據-關係人		1,195	(3,951)
應收帳款		(352,643)	(476,456)
應收帳款-關係人		(10,464)	(55,707)
其他應收款		(35,712)	(5,170)
其他應收款-關係人		(228)	-
存貨		(769,168)	(560,707)
生物資產		(478,474)	(239,262)
預付款項		(5,043)	37,160
與營業活動相關之負債之淨變動			
應付票據		176,692	(95,303)
應付票據-關係人		2,716	10,673
應付帳款		151,588	104,216
應付帳款-關係人		(2,708)	20,620
其他應付款		116,571	59,156
其他應付款項-關係人		3,803	19,423
淨確定福利負債		(19,575)	(18,912)
營運產生之現金流入		1,734,274	1,135,800
支付之所得稅		(331,756)	(442,837)
退還之所得稅		-	6,314
營業活動之淨現金流入		1,402,518	699,277

(續次頁)

台灣卜蜂企業股份有限公司及子公司
合併現金流量表
民國 111 年及 110 年 1 月 1 日至 12 月 31 日



單位：新台幣仟元

附註	111 年 1 月 1 日 至 12 月 31 日	110 年 1 月 1 日 至 12 月 31 日
投資活動之現金流量		
取得透過損益按公允價值衡量之金融資產	\$ -	(\$ 138,653)
處分透過損益按公允價值衡量之金融資產價款	-	139,541
其他金融資產-流動減少	-	38,284
取得透過其他綜合損益按公允價值衡量之金融資產	-	(999,544)
取得不動產、廠房及設備	六(二十九) (2,255,295)	(2,326,005)
處分不動產、廠房及設備價款	11,245	6,960
取得無形資產	六(十) (1,151)	(4,089)
其他非流動資產增加	(18,803)	(17,699)
收取之利息	711	359
收取之股利	六(三)(二十二) 66,108	82,101
投資活動之淨現金流出	(2,197,185)	(3,218,745)
籌資活動之現金流量		
短期借款增加	964,066	641,316
應付短期票券(減少)增加	(51,240)	439,777
舉借長期借款	8,758,510	7,684,250
償還長期借款	(7,784,750)	(5,043,250)
租賃本金償還	六(九) (54,840)	(51,953)
支付之利息	(143,856)	(80,255)
發放現金股利	六(十八) (803,973)	(1,205,959)
子公司現金增資非控制權益現金投入數	49,000	98,000
發放現金股利予非控制權益	(17,628)	(22,022)
股東逾時效未領取之股利轉列資本公積迴轉數	1,974	1,161
籌資活動之淨現金流入	917,263	2,461,065
匯率影響數	1,481	(2,268)
本期現金及約當現金增加(減少)數	124,077	(60,671)
期初現金及約當現金餘額	六(一) 187,008	247,679
期末現金及約當現金餘額	六(一) \$ 311,085	\$ 187,008

後附合併財務報表附註為本合併財務報告之一部分，請併同參閱。

董事長：鄭武樾



經理人：許瑞通



會計主管：李素華



台灣卜蜂企業股份有限公司及子公司
合併財務報表附註
民國 111 年度及 110 年度

單位：新台幣仟元
(除特別註明者外)

一、公司沿革

台灣卜蜂企業股份有限公司(以下簡稱「本公司」)及子公司(以下本公司及子公司統稱「本集團」)係依照中華民國公司法及華僑回國投資條例之規定，於民國 66 年 8 月 22 日奉准設立，民國 67 年 7 月正式營業。主要營業項目為飼料之製造、銷售；家禽畜之飼育；家禽之電動屠宰業務及肉品二次加工業務之投資。本公司股票自民國 76 年 7 月 27 日起於台灣證券交易所掛牌交易，泰國最終母公司 Charoen Pokphand Foods Public Company Limited (以下簡稱「CPF」)直接及間接持有本公司 39% 股權。

二、通過財務報告之日期及程序

本合併財務報告已於民國 112 年 3 月 13 日提報董事會後發布。

三、新發布及修訂準則及解釋之適用

(一) 已採用金融監督管理委員會(以下簡稱「金管會」)認可並發布生效之新發布、修正後國際財務報導準則之影響

下表彙列金管會認可並發布生效之民國 111 年適用之國際財務報導準則之新發布、修正及修訂之準則及解釋：

<u>新發布/修正/修訂準則及解釋</u>	<u>國際會計準則理事會 發布之生效日</u>
國際財務報導準則第3號之修正「對觀念架構之索引」	民國111年1月1日
國際會計準則第16號之修正「不動產、廠房及設備：達到預定使用狀態前之價款」	民國111年1月1日
國際會計準則第37號之修正「虧損性合約—履行合約之成本」	民國111年1月1日
2018-2020週期之年度改善	民國111年1月1日

本集團經評估上述準則及解釋對本集團財務狀況與財務績效並無重大影響。

(二) 尚未採用金管會認可之新發布、修正後國際財務報導準則之影響

下表彙列金管會認可之民國 112 年適用之國際財務報導準則之新發布、修正及修訂之準則及解釋：

新發布/修正/修訂準則及解釋	國際會計準則理事會 發布之生效日
國際會計準則第1號之修正「會計政策之揭露」	民國112年1月1日
國際會計準則第8號之修正「會計估計之定義」	民國112年1月1日
國際會計準則第12號之修正「與單一交易所產生之資產及負債有關之遞延所得稅」	民國112年1月1日

本集團經評估上述準則及解釋對本集團財務狀況與財務績效並無重大影響。

(三) 國際會計準則理事會已發布但尚未經金管會認可之國際財務報導準則之影響

下表彙列國際會計準則理事會已發布但尚未納入金管會認可之國際財務報導準則之新發布、修正及修訂之準則及解釋：

新發布/修正/修訂準則及解釋	國際會計準則理事會 發布之生效日
國際財務報導準則第10號及國際會計準則第28號之修正「投資者與其關聯企業或合資間之資產出售或投入」	待國際會計準則理事會決定
國際財務報導準則第16號之修正「售後租回中之租賃負債」	民國113年1月1日
國際財務報導準則第17號「保險合約」	民國112年1月1日
國際財務報導準則第17號「保險合約」之修正	民國112年1月1日
國際財務報導準則第17號之修正「初次適用國際財務報導準則第17號及國際財務報導準則第9號—比較資訊」	民國112年1月1日
國際會計準則第1號之修正「負債之流動或非流動分類」	民國113年1月1日
國際會計準則第1號之修正「具合約條款之非流動負債」	民國113年1月1日

本集團經評估上述準則及解釋對本集團財務狀況與財務績效並無重大影響。

四、重大會計政策之彙總說明

編製本合併財務報告所採用之主要會計政策說明如下。除另有說明外，此等政策在所有報導期間一致地適用。

(一)遵循聲明

本合併財務報告係依據證券發行人財務報告編製準則與金管會認可並發布生效之國際財務報導準則、國際會計準則、解釋及解釋公告(以下簡稱 IFRSs)編製。

(二)編製基礎

1. 除下列重要項目外，本合併財務報告係按歷史成本編製：

- (1)按公允價值衡量之透過損益按公允價值衡量之金融資產及負債(包括衍生工具)。
- (2)按公允價值衡量之透過其他綜合損益按公允價值衡量之金融資產。
- (3)按退休基金資產減除確定福利義務現值之淨額認列之確定福利負債。
- (4)按公允價值減出售成本衡量之生物資產。

2. 編製符合 IFRSs 之財務報告需要使用一些重要會計估計，在應用本集團的會計政策過程中亦需要管理階層運用其判斷，涉及高度判斷或複雜性之項目，或涉及合併財務報告之重大假設及估計之項目，請詳附註五說明。

(三)合併基礎

1. 合併財務報告編製原則

- (1)本集團將所有子公司納入合併財務報告編製之個體。子公司指受本集團控制之個體，當本集團暴露於來自對該個體之參與之變動報酬或對該等變動報酬享有權利，且透過對該個體之權力有能力影響該等報酬時，本集團即控制該個體。子公司自本集團取得控制之日起納入合併財務報告，於喪失控制之日起終止合併。
- (2)集團內公司間之交易、餘額及未實現損益業已銷除。子公司之會計政策已作必要之調整，與本集團採用之政策一致。
- (3)損益及其他綜合損益各組成部分歸屬於母公司業主及非控制權益；綜合損益總額亦歸屬於母公司業主及非控制權益，即使因而導致非控制權益發生虧損餘額。

2. 列入合併財務報告之子公司：

投資公司 名稱	子公司 名稱	業務性質	所持股權百分比		說明
			111年12月31日	110年12月31日	
本公司	開曼沛式有限公司(沛式公司)	投資控股	100.00	100.00	註 3
本公司	卜蜂(台灣)股份有限公司(卜貿)	經營進出口貿易業務	90.00	90.00	
本公司	台灣愛拔益加股份有限公司(愛拔益加)	經營肉用種雞及雞雜畜牧業	50.00	50.00	註 1
本公司	瑞牧食品股份有限公司(瑞牧)	經營蛋雞及相關事業	68.00	68.00	
本公司	瑞福食品股份有限公司(瑞福)	經營蛋雞及相關事業	51.00	51.00	註 4 註 5
沛式公司	正大連雲港有限公司(正大連雲港)	投資控股	99.99	99.99	
瑞福	勝大食品股份有限公司(勝大)	經營蛋品及相關事業	75.00	75.00	註 2

註 1：本公司直接或間接持有股份未超過 50%，惟本公司持有過半董事席次，故納入合併個體中。

註 2：勝大於民國 110 年 6 月經董事會決議辦理現金增資，瑞福於民國 110 年 7 月認購普通股 6,000,000 股，金額計 \$60,000，業已完成變更登記程序，瑞福持股比例由 60% 增加為 75%。

註 3：沛式公司於民國 110 年 10 月經董事會決議通過辦理現金減資，消除股份 23,376,623 股，金額計 \$150,012。

註 4：瑞福於民國 110 年 1 月及 7 月辦理現金增資，本公司依持股比例認購普通股 5,100,000 股，金額計共 \$102,000，業已變更登記程序。

註 5：瑞福於民國 111 年 12 月辦理現金增資，本公司依持股比例認購普通股 5,100,000 股，金額計共 \$51,000，業已變更登記程序。

3. 未列入合併財務報告之子公司：無此情形。

4. 子公司會計期間不同之調整及處理方式：無此情形。

5. 重大限制：無此情形。

6. 對本集團具重大性之非控制權益之子公司：無此情形。

(四) 外幣換算

本集團內每一個體之財務報告所列之項目，均係以該個體營運所處主要經濟環境之貨幣（即功能性貨幣）衡量。本合併財務報告係以本公司之功能性貨幣「新台幣」作為表達貨幣列報。

1. 外幣交易及餘額

- (1) 外幣交易採用交易日或衡量日之即期匯率換算為功能性貨幣，換算此等交易產生之換算差額認列為當期損益。
- (2) 外幣貨幣性資產及負債餘額，按資產負債表日之即期匯率評價調整，因調整而產生之換算差額認列為當期損益。
- (3) 外幣非貨幣性資產及負債餘額，屬透過損益按公允價值衡量者，按資產負債表日之即期匯率評價調整，因調整而產生之兌換差額認列為當期損益；屬透過其他綜合損益按公允價值衡量者，按資產負債表日之即期匯率評價調整，因調整而產生之兌換差額認列於其他綜合損益項目；屬非按公允價值衡量者，則按初始交易日之歷史匯率衡量。
- (4) 所有兌換損益於損益表之「其他利益及損失」列報。

2. 國外營運機構之換算

- (1) 功能性貨幣與表達貨幣不同之所有集團個體，其經營結果和財務狀況以下列方式換算為表達貨幣：
 - A. 表達於每一資產負債表之資產及負債係以該資產負債表日之收盤匯率換算；
 - B. 表達於每一綜合損益表之收益及費損係以當期平均匯率換算；及
 - C. 所有因換算而產生之兌換差額認列為其他綜合損益。
- (2) 收購國外個體產生之商譽及公允價值調整視為該國外個體之資產及負債，並按期末匯率換算。

(五) 資產負債區分流動及非流動之分類標準

1. 資產符合下列條件之一者，分類為流動資產：

- (1) 預期將於正常營業週期中實現該資產，或意圖將其出售或消耗者。
- (2) 主要為交易目的而持有者。
- (3) 預期於資產負債表日後十二個月內實現者。
- (4) 現金或約當現金，但於資產負債表日後至少十二個月交換或用以清償負債受到限制者除外。

本集團將所有不符合上述條件之資產分類為非流動。

2. 負債符合下列條件之一者，分類為流動負債：

- (1) 預期將於正常營業週期中清償者。
- (2) 主要為交易目的而持有者。
- (3) 預期於資產負債表日後十二個月內到期清償者。
- (4) 不能無條件將清償期限遞延至資產負債表日後至少十二個月者。負債

之條款，可能依交易對方之選擇，以發行權益工具而導致清償者，不影響其分類。

本集團將所有不符合上述條件之負債分類為非流動。

(六) 約當現金

約當現金係指短期並具高度流動性之投資，該投資可隨時轉換成定額現金且價值變動之風險甚小。定期存款符合前述定義且持有目的係為滿足營運上短期現金承諾者，分類為約當現金。

(七) 透過損益按公允價值衡量之金融資產

1. 係指非屬按攤銷後成本衡量或透過其他綜合損益按公允價值衡量之金融資產。
2. 本集團對於符合慣例交易之透過損益按公允價值衡量之金融資產係採用交易日會計。
3. 本集團於原始認列時按公允價值衡量，相關交易成本認列於損益，後續按公允價值衡量，其利益或損失認列於損益。
4. 當收取股利之權利確立，與股利有關之經濟效益很有可能流入，及股利金額能可靠衡量時，本集團於損益認列股利收入。

(八) 透過其他綜合損益按公允價值衡量之金融資產

1. 係指原始認列時作一不可撤銷之選擇，將非持有供交易之權益工具投資的公允價值變動列報於其他綜合損益。
 - (1) 在以收取合約現金流量及出售為目的之經營模式下持有該金融資產。
 - (2) 該金融資產之合約條款產生特定日期之現金流量，完全為支付本金及流通在外本金金額之利息。
2. 本集團對於符合交易慣例之透過其他綜合損益按公允價值衡量之金融資產係採用交易日會計。
3. 本集團於原始認列時按其公允價值加計交易成本衡量，後續按公允價值衡量。

屬權益工具之公允價值變動認列於其他綜合損益，於除列時，先前認列於其他綜合損益之累積利益或損失後續不得重分類至損益，轉列至保留盈餘項下。當收取股利之權利確立，與股利有關之經濟效益很有可能流入，及股利金額能可靠衡量時，本集團於損益認列股利收入。

(九) 應收帳款及票據

1. 係指依合約約定，已具無條件收取因移轉商品或勞務所換得對價金額權利之帳款及票據。
2. 屬未付息之短期應收帳款及票據，因折現之影響不大，本集團係以原始發票金額衡量。

(十) 金融資產減損

本集團於每一資產負債表日，就按攤銷後成本衡量之金融資產，考量所有合理且可佐證之資訊(包括前瞻性者)後，對自原始認列後信用風險並未顯著增加者，按預期信用損失金額衡量備抵損失；對自原始認列後信用風險已顯著增加者，按存續期間預期信用損失金額衡量備抵損失；就不包含重大財務組成部分之應收帳款或合約資產，按存續期間預期信用損失金額衡量備抵損失。

(十一) 金融資產之除列

當本集團對收取來自金融資產現金流量之合約權利失效時，將除列金融資產。

(十二) 營業租賃(出租人)

營業租賃之租賃收益扣除給予承租人之任何誘因，於租賃期間內按直線法攤銷認列為當期損益。

(十三) 存貨

存貨按成本與淨變現價值孰低者衡量，成本依加權平均法決定。製成品及在製品之成本包括原料、直接人工、其他直接成本及生產相關之製造費用，固定製造費用按正常產能分攤，惟不包括借款成本。比較成本與淨變現價值孰低時，採逐項比較法，淨變現價值係指在正常營業過程中之估計售價減除至完工尚需投入之估計成本及相關變動銷售費用後之餘額。

(十四) 待出售非流動資產(或處分群組)

當非流動資產(或處分群組)之帳面金額主要係透過出售交易而非繼續使用來回收，且高度很有可能出售時，分類為待出售資產，以其帳面價值與公允價值減出售成本孰低者衡量。

(十五) 生物資產

生物資產除公允價值無法可靠衡量之情況外，於原始認列時及每一財務報導期間結束日以公允價值減出售成本衡量。以公允價值減出售成本原始認列生物資產所產生之利益或損失，以及生物資產公允價值減出售成本之變動所產生之利益或損失，應於發生當期計入損益。公允價值無法可靠衡量之生物資產，應以其成本減所有累計折舊及所有累計減損損失衡量。

(十六) 採用權益法之投資-合資

本集團採用權益法認列其於合資之權益。本集團與合資間交易之未實現損益業已依合資權益之比例銷除；惟若證據顯示資產之淨變現價值減少或資產發生減損損失，則立即認列全數損失。本集團對任一合資之損失份額等於或超過其在該合資之權益(包括任何其他無擔保之應收款)，本集團不認列進一步之損失，除非本集團對該合資發生法定義務、推定義務或已代其支付款項。

(十七) 不動產、廠房及設備

1. 不動產、廠房及設備係以取得成本為入帳基礎，並將購建期間之有關利息資本化。
2. 後續成本只有在與該項目有關之未來經濟效益很有可能流入本集團，且該項目之成本能可靠衡量時，才包括在資產之帳面金額或認列為一項單獨資產。被重置部分之帳面金額應除列。所有其他維修費用於發生時認列為當期損益。
3. 不動產、廠房及設備之後續衡量採成本模式，除土地不提折舊外，其他按估計耐用年限以直線法計提折舊。不動產、廠房及設備各項組成若屬重大，則單獨提列折舊。
4. 本集團於每一財務年度結束日對各項資產之殘值、耐用年限及折舊方法進行檢視，若殘值及耐用年限之預期值與先前之估計不同時，或資產所含之未來經濟效益之預期消耗型態已有重大變動，則自變動發生日起依國際會計準則第 8 號「會計政策、會計估計變動及錯誤」之會計估計變動規定處理。

各項資產之耐用年限如下：

土地改良物	3 ~ 30 年
房屋及建築	3 ~ 60 年
機器設備	2 ~ 20 年
運輸設備	6 年
租賃改良	3 ~ 20 年
其他設備	3 ~ 20 年

(十八) 承租人之租賃交易－使用權資產/租賃負債

1. 租賃資產於可供本集團使用之日認列為使用權資產及租賃負債。當租賃合約係屬短期租賃或低價值標的資產之租賃時，將租賃給付採直線法於租賃期間認列為費用。
2. 租賃負債於租賃開始日將尚未支付之租賃給付按本集團增額借款利率折現後之現值認列，租賃給付為固定給付，並減除可收取之任何租賃誘因。

後續採利息法按攤銷後成本法衡量，於租賃期間提列利息費用。當非屬合約修改造成租賃期間或租賃給付變動時，將重評估租賃負債，並將再衡量數調整使用權資產。

3. 使用權資產於租賃開始日按成本認列，成本包括：

- (1) 租賃負債之原始衡量金額；
- (2) 於開始日或之前支付之任何租賃給付。

後續採成本模式衡量，於使用權資產之耐用年限屆滿時或租賃期間屆滿時兩者之較早者，提列折舊費用。當租賃負債重評估時，使用權資產將調整租賃負債之任何再衡量數。

(十九) 無形資產

電腦軟體

電腦軟體以取得成本認列，依直線法按估計耐用年限 3 年攤銷。

(二十) 非金融資產減損

本集團於資產負債表日針對有減損跡象之資產，估計其可回收金額，當可回收金額低於其帳面價值時，則認列減損損失。可回收金額係指一項資產之公允價值減處分成本或其使用價值，兩者較高者。除商譽外，當以前年度已認列資產減損之情況不存在或減少時，則迴轉減損損失，惟迴轉減損損失而增加之資產帳面金額，不超過該資產若未認列減損損失情況下減除折舊或攤銷後之帳面金額。

(二十一) 借款

借款於原始認列時按公允價值扣除交易成本後之金額衡量，後續就扣除交易成本後之價款與贖回價值之任何差額採有效利息法按攤銷後成本於借款期間內衡量。

(二十二) 應付帳款及票據

1. 係指因賒購原物料、商品或勞務所發生之債務及因營業與非因營業而發生之應付帳款及票據。
2. 屬未付息之短期應付帳款及票據，因折現之影響不大，本集團係以原始發票金額衡量。

(二十三) 透過損益按公允價值衡量之金融負債

1. 係指發生之主要目的為近期內再買回，及除依避險會計被指定為避險工具外之衍生工具而持有供交易之金融負債。
2. 本集團於原始認列時按公允價值衡量，相關交易成本認列於損益，後續按公允價值衡量，其利益或損失認列於損益。

(二十四) 金融負債之除列

本集團於合約所載之義務履行、取消或到期時，除列金融負債。

(二十五) 員工福利

1. 短期員工福利

短期員工福利係以預期支付之非折現金額衡量，並於相關服務提供時認列為費用。

2. 退休金

(1) 確定提撥計畫

對於確定提撥計畫，係依權責發生基礎將應提撥之退休基金數額認列為當期之退休金成本。預付提撥金於可退還現金或減少未來給付之範圍內認列為資產。

(2) 確定福利計畫

- A. 確定福利計畫下之淨義務係以員工當期或過去服務所賺得之未來福利金額折現計算，並以資產負債表日之確定福利義務現值減除計畫資產之公允價值。確定福利淨義務每年由精算師採用預計單位福利法計算，折現率係使用資產負債表日與確定福利計畫之貨幣及期間一致之政府公債（於資產負債表日）之市場殖利率。
- B. 確定福利計畫產生之再衡量數於發生當期認列於其他綜合損益，並表達於保留盈餘。
- C. 前期服務成本之相關費用立即認列為損益。

3. 員工酬勞及董監酬勞

員工酬勞及董監事酬勞係於具法律或推定義務且金額可合理估計時，認列為費用及負債。嗣後決議實際配發金額與估列金額有差異時，則按會計估計變動處理。

(二十六) 所得稅

1. 所得稅費用包含當期及遞延所得稅。除與列入其他綜合損益或直接列入權益之項目有關之所得稅分別列入其他綜合損益或直接列入權益外，所得稅係認列於損益。
2. 本集團依據營運及產生應課稅所得之所在國家在資產負債表日已立法或已實質性立法之稅率計算當期所得稅。管理階層就適用所得稅相關法規定期評估所得稅申報之狀況，並在適用情況下根據預期須向稅捐機關支付之稅款估列所得稅負債。未分配盈餘依所得稅法加徵之所得稅，俟盈餘產生年度之次年度於股東會通過盈餘分派案後，始就實際盈餘之分派情形，認列未分配盈餘所得稅費用。
3. 遞延所得稅採用資產負債表法，按資產及負債之課稅基礎與其於合併資產負債表之帳面金額所產生之暫時性差異認列。源自於原始認列之商譽所產生之遞延所得稅負債則不予認列，若遞延所得稅源自於交易（不包括企業合併）中對資產或負債之原始認列，且在交易當時未影響會計利潤或課稅所得（課稅損失），則不予認列。若投資子公司產生之暫時性差異，本集團可以控制暫時性差異迴轉之時點，且暫時性差異很有可能於可預見之未來不會迴轉者則不予認列。遞延所得稅採用在資產負債表日已立法或已實質性立法，並於有關之遞延所得稅資產實現或遞延所得稅負債清償時預期適用之稅率（及稅法）為準。
4. 遞延所得稅資產於暫時性差異很有可能用以抵減未來應課稅所得之範圍內認列，並於每一資產負債表日重評估未認列及已認列之遞延所得稅資產。
5. 當有法定執行權將所認列之當期所得稅資產及負債金額互抵且有意圖以淨額基礎清償或同時實現資產及清償負債時，始將當期所得稅資產及當期所得稅負債互抵；當有法定執行權將當期所得稅資產及當期所得稅負債互抵，且遞延所得稅資產及負債由同一稅捐機關課

徵所得稅之同一納稅主體、或不同納稅主體產生但各主體意圖以淨額基礎清償或同時實現資產及清償負債時，始將遞延所得稅資產及負債互抵。

(二十七) 股本

普通股分類為權益。直接歸屬於發行新股或認股權之增額成本以扣除所得稅後之淨額於權益中列為價款減項。

(二十八) 股利分配

分派予本公司股東之股利於本公司股東會決議分派股利時於財務報告認列，分派現金股利認列為負債，分派股票股利則認列為待分配股票股利，並於發行基準日時轉列普通股。

(二十九) 收入認列

1. 商品銷售

- (1) 本集團製造並銷售飼料、加工性熟料、農畜牧肉品及消費食品相關產品，銷貨收入於產品之控制移轉予客戶時認列，即當產品被交付予銷貨客戶，銷貨客戶對於產品銷售之通路及價格具有裁量權，且本集團並無尚未履行之履約義務可能影響銷貨客戶接受該產品時。當產品被運送至指定地點，過時及滅失之風險已移轉予銷貨客戶，且銷貨客戶依據銷售合約接受產品，或有客觀證據證明所有接受標準皆已滿足時，商品交付方屬發生。
- (2) 銷售飼料、加工性熟料、農畜牧肉品及消費食品相關產品之銷售收入以合約價格扣除估計數量折扣及銷貨折讓之淨額認列。給予客戶之數量折扣及銷貨折讓通常以銷售量為基礎計算，本集團依據歷史經驗採期望值法估計銷貨折讓，收入認列金額以未來高度很有可能不會發生重大迴轉之部分為限，並於每一資產負債表日更新估計。截至資產負債表日止之銷貨相關之估計應付客戶銷貨折讓認列為應收帳款減項。銷貨交易之收款條件為出貨日後 3 天至 180 天，與市場實務一致，故判斷合約中並未包含重大財務組成部分。
- (3) 應收帳款於商品交付予客戶時認列，因自該時點起本集團對合約價款具無條件權利，僅須時間經過即可自客戶收取對價。

2. 財務組成部分

本集團與客戶簽訂之合約，移轉所承諾之商品或服務予客戶與客戶付款間之時間間隔未有超過一年者，因此本集團並未調整交易價格以反映貨幣時間價值。

(三十) 營運部門

本集團營運部門資訊與提供給主要營運決策者之內部管理報告採一致之方式報導。主要營運決策者負責分配資源予營運部門並評估其績效，經辨識本集團之主要營運決策者為董事會。

五、重大會計判斷、估計及假設不確定性之主要來源

本集團編製本合併財務報告時，管理階層已運用其判斷以決定所採用之會計政策，並依據資產負債表日當時之情況對於未來事件之合理預期以作出會計估計及假設。所作出之重大會計估計與假設可能與實際結果存有差異，將考量歷史經驗及其他因子持續評估及調整。該等估計及假設具有導致資產及負債帳面金額於下個財務年度重大調整之風險。請詳下列對重大會計判斷、估計與假設不確定性之說明：

(一)會計政策採用之重要判斷

無此情形。

(二)重要會計估計及假設

1. 存貨之評價

由於存貨須以成本與淨變現價值孰低者計價，故本集團必須運用判斷及估計決定資產負債表日存貨之淨變現價值。本集團評估資產負債表日存貨因正常損耗、過時陳舊或無市場銷售價值之金額，並將存貨成本沖減至淨變現價值。此存貨評價主要係依未來特定期間內之產品需求為估計基礎，故可能產生重大變動。

民國 111 年 12 月 31 日，本集團存貨之帳面金額為 \$2,648,075。

2. 生物資產公允價值之衡量

除生物資產公允價值無法可靠衡量之情況外，於原始認列時及每一財務報導期間結束日需以公允價值減出售成本衡量。本集團必須運用判斷決定具有公開市場價格之生物資產類別、所選用之市場與生物資產屬性之攸關性及應計入之出售成本項目，並據以估計公允價值減出售成本。任何市場銷售價值及出售成本之變動，均可能重大影響本集團生物資產之金額。

民國 111 年 12 月 31 日，本集團生物資產之帳面金額為 \$2,559,662。

六、重要會計項目之說明

(一)現金及約當現金

	<u>111年12月31日</u>	<u>110年12月31日</u>
庫存現金及週轉金	\$ 10,749	\$ 9,360
支票存款	4,447	4,135
活期存款	295,889	173,513
合計	<u>\$ 311,085</u>	<u>\$ 187,008</u>

1. 本集團往來之金融機構信用品質良好，且本集團與多家金融機構往來以分散信用風險，預期發生違約之可能性甚低。
2. 本集團民國 111 年及 110 年 12 月 31 日因履約擔保用途受限之現金及約當現金皆為 \$9,650，分類為其他金融資產-流動，表列「其他流動資產」，

請詳附註八說明。

(二) 透過損益按公允價值衡量之金融資產與負債

項	目	111年12月31日	110年12月31日
流動項目：			
強制透過損益按公允價值衡量之金融負債			
非避險之衍生金融工具			
	匯率交換合約	\$ 11,791	\$ -

1. 透過損益按公允價值衡量之金融資產負債認列於損益之明細如下：

	111年度	110年度
衍生工具	\$ 919	\$ -

2. 本集團承作未適用避險會計之衍生金融資產及金融負債之交易及合約資訊說明如下：

流 動 項 目	111年12月31日	
	合約金額 (名目本金)(仟元)	到期日
遠期外匯合約		
-賣新台幣買美金	USD 2,000	111. 10. 04~112. 01. 03
-賣新台幣買美金	USD 2,000	111. 11. 14~112. 02. 16
-賣新台幣買美金	USD 2,000	111. 10. 27~112. 02. 03
-賣新台幣買美金	USD 2,000	111. 11. 09~112. 02. 14
-賣新台幣買美金	USD 1,000	111. 11. 11~112. 02. 15
-賣新台幣買美金	USD 2,000	111. 10. 04~112. 01. 06
-賣新台幣買美金	USD 2,000	111. 10. 27~112. 02. 03
-賣新台幣買美金	USD 2,000	111. 11. 11~112. 02. 15

本集團簽訂之遠期外匯合約係預購遠期外匯交易，係為規避進口價款之匯率風險，惟未適用避險會計。

3. 本集團未有將透過損益按公允價值衡量之金融資產及金融負債提供作為質押擔保之情形。

(三) 透過其他綜合損益按公允價值衡量之金融資產

項	目	111年12月31日	110年12月31日
非流動項目：			
權益工具			
	上市公司股票	\$ 1,510,105	\$ 1,461,863
	評價調整	1,149,680	1,113,152
	合計	\$ 2,659,785	\$ 2,575,015

1. 透過其他綜合損益按公允價值衡量之金融資產認列於損益及綜合損益之明細如下：

	<u>111年度</u>	<u>110年度</u>
<u>透過其他綜合損益按公允價值</u>		
<u>衡量之權益工具</u>		
認列於其他綜合損益之公允價值變動	(\$ 74,167)	(\$ 316,380)
認列於損益之股利收入		
於本期期末仍持有者	<u>\$ 66,108</u>	<u>\$ 82,101</u>

2. 上述上市公司股票係本公司及子公司-沛式公司持有對本集團最終母公司-CPF 於泰國證券交易市場掛牌交易之股票。
3. 本集團選擇將屬策略性投資及穩定收取股利之權益投資分類為透過其他綜合損益按公允價值之金融資產，該等投資於民國 111 年及 110 年 12 月 31 日之公允價值分別為 \$2,659,785 及 \$2,575,015。

(四) 應收票據及帳款

	<u>111年12月31日</u>	<u>110年12月31日</u>
應收票據	<u>\$ 411,234</u>	<u>\$ 416,032</u>
應收帳款	\$ 2,739,261	\$ 2,387,003
減：備抵損失	(8,387)	(16,162)
	<u>\$ 2,730,874</u>	<u>\$ 2,370,841</u>

1. 應收帳款及票據之帳齡分析如下：

	<u>111年12月31日</u>	<u>110年12月31日</u>
未逾期	\$ 2,977,390	\$ 2,618,159
120天內	170,223	174,857
121-365天	180	840
一年以上	<u>2,702</u>	<u>9,179</u>
	<u>\$ 3,150,495</u>	<u>\$ 2,803,035</u>

以上係以逾期天數為基準進行之帳齡分析。

2. 民國 111 年及 110 年 12 月 31 日之應收帳款及應收票據餘額均為客戶合約所產生，另於民國 110 年 1 月 1 日客戶合約之應收帳款及應收票據餘額為 \$2,184,158。
3. 應收帳款依據本集團之授信標準的信用品質資訊如下：

	<u>111年12月31日</u>	<u>110年12月31日</u>
有擔保品	\$ 277,678	\$ 153,934
無擔保品	<u>2,461,583</u>	<u>2,233,069</u>
總計	<u>\$ 2,739,261</u>	<u>\$ 2,387,003</u>

本集團持有作為應收帳款擔保之擔保品主要為本票、不動產、保證金及定

存單。

4. 在不考慮所持有之擔保品或其他信用增強之情況下，最能代表本集團應收票據於民國 111 年及 110 年 12 月 31 日信用風險最大之暴險金額分別為 \$411,234 及 \$416,032；最能代表本集團應收帳款於民國 111 年及 110 年 12 月 31 日信用風險最大之暴險金額分別為 \$2,730,874 及 \$2,370,841。
5. 相關應收帳款(含關係人)及應收票據(含關係人)信用風險資訊請詳附註十二、(二)說明。

(五)存貨

	111年12月31日		
	成本	備抵跌價損失	帳面金額
原料	\$ 1,587,747	\$ -	\$ 1,587,747
包裝材料	39,276	(259)	39,017
在製品	67,694	-	67,694
製成品	906,691	(5,180)	901,511
商品	46,818	(4,514)	42,304
在途存貨	9,802	-	9,802
	<u>\$ 2,658,028</u>	<u>(\$ 9,953)</u>	<u>\$ 2,648,075</u>

	110年12月31日		
	成本	備抵跌價損失	帳面金額
原料	\$ 1,051,158	\$ -	\$ 1,051,158
包裝材料	36,673	(247)	36,426
在製品	28,046	-	28,046
製成品	707,157	(7,502)	699,655
商品	52,399	(3,885)	48,514
在途存貨	13,427	-	13,427
	<u>\$ 1,888,860</u>	<u>(\$ 11,634)</u>	<u>\$ 1,877,226</u>

本集團當期認列為費損之存貨成本：

	111年度	110年度
已出售存貨成本	\$ 25,074,410	\$ 21,434,983
存貨跌價回升利益	(1,681)	(127)
其他	9,714	6,263
	<u>\$ 25,082,443</u>	<u>\$ 21,441,119</u>

1. 已出售存貨成本包含出售生物性資產之成本。
2. 存貨成本—其他係存貨盤盈虧、出售下腳及廢料損失。
3. 本集團因部分製成品市價回升導致存貨淨變現價值回升而認列為銷貨成本減少。

(六) 生物資產

1. 生物資產

	111年12月31日	110年12月31日
<u>生物資產-流動</u>		
消耗性生物資產	\$ 1,580,399	\$ 1,281,083
消耗性生物資產公允價值減出售 成本累計變動數	59,738	38,229
生產性生物資產	1,031,798	835,009
生產性生物資產-累計折舊	(614,362)	(539,483)
總計	<u>\$ 2,057,573</u>	<u>\$ 1,614,838</u>
<u>生物資產-非流動</u>		
生產性生物資產	\$ 604,654	\$ 531,928
生產性生物資產-累計折舊	(102,565)	(87,087)
總計	<u>\$ 502,089</u>	<u>\$ 444,841</u>

消耗性生物資產係指未來將收成為農產品或以生物資產出售者。生產性生物資產係指消耗性生物資產以外之生物資產。

2. 生物資產帳面金額調節表

	111年	110年
1月1日	\$ 2,059,679	\$ 1,833,155
因購買而增加	1,573,695	1,536,504
投入成本及費用	9,288,585	7,812,052
因出售而減少	(4,236,324)	(3,427,142)
公允價值減出售成本變動產生 之利益(損失)	21,509	(12,738)
移轉至存貨	(6,133,166)	(5,673,743)
其他	(14,316)	(8,409)
12月31日	<u>\$ 2,559,662</u>	<u>\$ 2,059,679</u>

3. 本集團之生物資產主要包含肉禽、種禽、肉豬及種豬等。肉豬於每一財務報導期間結束日以公允價值減出售成本衡量，其餘生物資產以其成本減所有累計折舊及累計減損損失衡量。肉豬之公允價值係依照市場公開之肉豬價格衡量。

繁殖用之種禽及種豬市價取得不易，肉禽生產週期短，於飼養期間直接之市價取得困難，且前述生物資產由於氣候及病害等外部因素使現金流量折現估計之價值較為不可靠，因此以成本法衡量。生物資產之成本包含所有成長週期發生之成本，例如：新生之畜禽、飼料及農場之成本等。生產性之生物資產之成本係依照可生產期間依直線法攤銷，種豬之攤銷期間約 24~36 個月，種禽約 30 週~52 週。民國 111 年及 110 年度生物性資產

認列之折舊費用(轉入其繁殖產生之生物資產)分別為\$481,762及\$509,511。

4. 生物資產實體數量估計數

	<u>111年12月31日</u>	<u>110年12月31日</u>
畜產：		
生物資產數量(頭/羽)	<u>5,806,461</u>	<u>5,385,387</u>

5. 財務風險管理策略

本集團之財務風險主要源自於禽類與肉豬價格之變動，本集團預期於可預見之未來禽類及肉豬價格並不會出現重大下跌，因此並未簽訂衍生合約。本集團定期檢視對禽類肉品、加工品及肉豬價格之預期，以考量採取積極財務風險管理措施之必要性。

(七) 採用權益法之投資-合資

本集團個別不重大合資之帳面金額及其經營結果之份額彙總如下：

民國 111 年及 110 年 12 月 31 日，本集團個別不重大合資之帳面金額合計分別為\$94,713及\$100,160。

	<u>111年度</u>	<u>110年度</u>
繼續營業單位本期淨(損)利	(\$ 5,447)	\$ 280
其他綜合損益(稅後淨額)	-	-
本期綜合損益總額	<u>(\$ 5,447)</u>	<u>\$ 280</u>

(八) 不動產、廠房及設備

	土地	土地改良物	房屋及建築	機器設備	運輸設備	租賃改良	其他設備	未完工程 及待驗設備	合計
111年1月1日									
成本	\$ 3,018,294	\$ 243,735	\$ 4,317,427	\$ 4,256,052	\$ 430,389	\$ 1,020,888	\$ 1,190,493	\$ 3,310,643	\$ 17,787,921
累計折舊	-	(74,644)	(1,456,885)	(2,417,059)	(206,655)	(678,346)	(482,729)	-	(5,316,318)
111年 1月1日	<u>\$ 3,018,294</u>	<u>\$ 169,091</u>	<u>\$ 2,860,542</u>	<u>\$ 1,838,993</u>	<u>\$ 223,734</u>	<u>\$ 342,542</u>	<u>\$ 707,764</u>	<u>\$ 3,310,643</u>	<u>\$ 12,471,603</u>
增添	31,016	25,664	150,754	141,489	50,199	37,245	74,782	1,708,606	2,219,755
處分	-	-	(502)	(2,301)	(4,050)	-	-	-	(6,853)
重分類	233,495	57,877	1,217,012	906,883	66,794	530	157,075	(2,639,666)	-
折舊費用	-	(22,988)	(274,836)	(328,779)	(67,049)	(84,943)	(116,545)	-	(895,140)
12月31日	<u>\$ 3,282,805</u>	<u>\$ 229,644</u>	<u>\$ 3,952,970</u>	<u>\$ 2,556,285</u>	<u>\$ 269,628</u>	<u>\$ 295,374</u>	<u>\$ 823,076</u>	<u>\$ 2,379,583</u>	<u>\$ 13,789,365</u>
111年12月31日									
成本	\$ 3,282,805	\$ 326,303	\$ 5,613,834	\$ 5,124,119	\$ 519,730	\$ 1,036,366	\$ 1,416,229	\$ 2,379,583	\$ 19,698,969
累計折舊	-	(96,659)	(1,660,864)	(2,567,834)	(250,102)	(740,992)	(593,153)	-	(5,909,604)
12月31日	<u>\$ 3,282,805</u>	<u>\$ 229,644</u>	<u>\$ 3,952,970</u>	<u>\$ 2,556,285</u>	<u>\$ 269,628</u>	<u>\$ 295,374</u>	<u>\$ 823,076</u>	<u>\$ 2,379,583</u>	<u>\$ 13,789,365</u>

	土地	土地改良物	房屋及建築	機器設備	運輸設備	租賃改良	其他設備	未完工程 及待驗設備	合計
110年1月1日									
成本	\$ 2,700,970	\$ 185,876	\$ 3,948,001	\$ 3,891,542	\$ 358,829	\$ 1,018,486	\$ 1,016,864	\$ 2,633,662	\$ 15,754,230
累計折舊	-	(59,810)	(1,395,534)	(2,212,956)	(163,656)	(610,083)	(416,073)	-	(4,858,112)
<u>110年</u>	<u>\$ 2,700,970</u>	<u>\$ 126,066</u>	<u>\$ 2,552,467</u>	<u>\$ 1,678,586</u>	<u>\$ 195,173</u>	<u>\$ 408,403</u>	<u>\$ 600,791</u>	<u>\$ 2,633,662</u>	<u>\$ 10,896,118</u>
1月1日	\$ 2,700,970	\$ 126,066	\$ 2,552,467	\$ 1,678,586	\$ 195,173	\$ 408,403	\$ 600,791	\$ 2,633,662	\$ 10,896,118
增添	9,969	13,015	89,859	128,523	38,999	16,843	63,285	1,977,436	2,337,929
處分	-	-	(5,224)	-	(4,084)	-	(740)	-	(10,048)
重分類	307,355	47,839	443,015	307,449	49,874	5,863	139,060	(1,300,455)	-
折舊費用	-	(17,829)	(219,575)	(275,565)	(56,228)	(88,567)	(94,632)	-	(752,396)
12月31日	<u>\$ 3,018,294</u>	<u>\$ 169,091</u>	<u>\$ 2,860,542</u>	<u>\$ 1,838,993</u>	<u>\$ 223,734</u>	<u>\$ 342,542</u>	<u>\$ 707,764</u>	<u>\$ 3,310,643</u>	<u>\$ 12,471,603</u>
110年12月31日									
成本	\$ 3,018,294	\$ 243,735	\$ 4,317,427	\$ 4,256,052	\$ 430,389	\$ 1,020,888	\$ 1,190,493	\$ 3,310,643	\$ 17,787,921
累計折舊	-	(74,644)	(1,456,885)	(2,417,059)	(206,655)	(678,346)	(482,729)	-	(5,316,318)
	<u>\$ 3,018,294</u>	<u>\$ 169,091</u>	<u>\$ 2,860,542</u>	<u>\$ 1,838,993</u>	<u>\$ 223,734</u>	<u>\$ 342,542</u>	<u>\$ 707,764</u>	<u>\$ 3,310,643</u>	<u>\$ 12,471,603</u>

1. 不動產、廠房及設備借款成本資本化金額及利率區間：

	<u>111年度</u>	<u>110年度</u>
資本化金額	\$ 20,250	\$ 18,758
資本化利率區間	0.5%~1.83%	0.46%~1.40%

2. 以不動產、廠房及設備提供擔保之資訊，請詳附註八之說明。

3. 本集團於民國 111 年及 110 年 12 月 31 日分別持有農業用地共 205 筆及 207 筆，帳面金額分別為 \$1,100,676 及 \$1,055,111，暫以個人名義登記產權，惟已取得協議書，並設定抵押予本公司。

(九) 租賃交易－承租人

1. 本集團租賃之標的資產包括土地、建物、公務車、其他設備，租賃合約之期間通常介於 1 到 22 年。租賃合約是採個別協商並包含各種不同的條款及條件，除租賃之資產不得用作借貸擔保外，未有加諸其他之限制。

2. 使用權資產之帳面價值與認列之折舊費用資訊如下：

	<u>111年12月31日</u>	<u>110年12月31日</u>
	<u>帳面金額</u>	<u>帳面金額</u>
土地	\$ 292,683	\$ 299,768
房屋	39,622	35,331
運輸設備(貨車)	18,527	25,472
其他設備	15,930	10,909
	<u>\$ 366,762</u>	<u>\$ 371,480</u>
	<u>111年度</u>	<u>110年度</u>
	<u>折舊費用</u>	<u>折舊費用</u>
土地	\$ 30,249	\$ 27,608
房屋	13,468	10,026
運輸設備(貨車)	6,944	6,037
其他設備	8,333	6,802
	<u>\$ 58,994</u>	<u>\$ 50,473</u>

3. 本集團於民國 111 年及 110 年度使用權資產之增添分別為 \$57,429 及 \$76,038。

4. 本集團於民國 111 年及 110 年度未有重大與租賃合約有關之損益項目。

5. 本集團於民國 111 年及 110 年度租賃現金流出總額分別為 \$54,840 及 \$51,953。

(十) 無形資產

	111年		110年	
電腦軟體				
1月1日				
成本	\$	14,740	\$	10,651
累計攤銷及減損	(11,210)	(10,477)
	\$	<u>3,530</u>	\$	<u>174</u>
1月1日	\$	3,530	\$	174
增添		1,151		4,089
攤銷費用	(1,526)	(733)
12月31日	\$	<u>3,155</u>	\$	<u>3,530</u>
12月31日				
成本	\$	15,891	\$	14,740
累計攤銷及減損	(12,736)	(11,210)
	\$	<u>3,155</u>	\$	<u>3,530</u>

(十一) 短期借款

借款性質	111年12月31日	利率區間	擔保品
信用借款	\$ 3,854,000	1.49%~2.41%	無
信用狀借款	411,097	5.54%~6.22%	無
	<u>\$ 4,265,097</u>		
借款性質	110年12月31日	利率區間	擔保品
信用借款	\$ 3,090,000	0.95%~1.55%	無
信用狀借款	211,031	0.94%~1.12%	無
	<u>\$ 3,301,031</u>		

(十二) 應付短期票券

	111年12月31日	110年12月31日
商業本票	\$ 990,000	\$ 1,040,000
減：未攤銷折價	(2,037)	(797)
	<u>\$ 987,963</u>	<u>\$ 1,039,203</u>
利率區間	1.00%~1.95%	0.14%~0.84%

上述應付短期票券業經金融機構保證。

(十三) 其他應付款

	111年12月31日	110年12月31日
應付薪資	\$ 483,106	\$ 432,804
應付設備款	37,528	73,068
合約負債	75	159
其他	374,669	304,876
	<u>\$ 895,378</u>	<u>\$ 810,907</u>

(十四) 長期借款

借款性質	借款期間	利率區間	111年12月31日
擔保借款	108.04.03~126.10.11	0.47%-2.31%	\$ 2,083,260
信用借款	109.12.31~117.09.29	1.43%-2.25%	<u>6,260,000</u>
			8,343,260
減：一年或一營業週期內到期之長期借款			(<u>703,597</u>)
			<u>\$ 7,639,663</u>

借款性質	借款期間	利率區間	110年12月31日
擔保借款	106.10.05~120.04.07	0.10%-1.43%	\$ 1,879,500
信用借款	106.09.06~117.09.29	0.79%-1.35%	<u>5,490,000</u>
			7,369,500
減：一年或一營業週期內到期之長期借款			(<u>239,750</u>)
			<u>\$ 7,129,750</u>

本集團因長期借款所提供擔保之資訊，請詳附註八說明。

(十五) 退休金

1. 確定福利計畫

- (1) 本公司及國內子公司依據勞動基準法之規定，訂有確定福利之退休辦法，適用於民國94年7月1日實施勞工退休金條例前所有正式員工之服務年資，以及於實施「勞工退休金條例」後選擇繼續適用勞動基準法員工之後續服務年資。員工符合退休條件者，退休金之支付係根據服務年資及退休前6個月之平均薪資計算，15年以內(含)的服務年資每滿一年給予兩個基數，超過15年之服務年資每滿一年給予一個基數，惟累積最高以45個基數為限。本公司及國內子公司按月就薪資總額一定比率提撥退休基金，以勞工退休準備金監督委員會之名義專戶儲存於台灣銀行。另本公司及國內子公司於每年年度終了前，估算前項勞工退休準備金專戶餘額，若該餘額不足給付次一年度內預估符合退休條件之勞工依前述計算之退休金數額，本公司及國內子公司將於次年度三月底前一次提撥其差額。

(2) 資產負債表認列之金額如下：

	<u>111年12月31日</u>	<u>110年12月31日</u>
確定福利義務現值	(\$ 355,284)	(\$ 399,078)
計畫資產公允價值	<u>315,576</u>	<u>295,821</u>
淨確定福利負債	<u>(\$ 39,708)</u>	<u>(\$ 103,257)</u>

(3) 淨確定福利負債之變動如下：

	<u>確定福利義務現值</u>	<u>計畫資產公允價值</u>	<u>淨確定福利負債</u>
111年			
1月1日餘額	(\$ 399,078)	\$ 295,821	(\$ 103,257)
當期服務成本	(1,665)	-	(1,665)
利息(費用)收入	(2,487)	<u>1,869</u>	(618)
	<u>(403,230)</u>	<u>297,690</u>	<u>(105,540)</u>
再衡量數：			
計畫資產報酬 (不包括包含於利息 收入或費用之金額)	-	23,373	23,373
人口統計假設變動 影響數	-	-	-
財務假設變動調整	15,371	-	15,371
經驗調整	<u>5,230</u>	<u>-</u>	<u>5,230</u>
	<u>20,601</u>	<u>23,373</u>	<u>43,974</u>
提撥退休基金	-	21,858	21,858
支付退休金	<u>27,345</u>	<u>(27,345)</u>	<u>-</u>
12月31日餘額	<u>(\$ 355,284)</u>	<u>\$ 315,576</u>	<u>(\$ 39,708)</u>

	確定福利義務現值	計畫資產公允價值	淨確定福利負債
110年			
1月1日餘額	(\$ 448,438)	\$ 306,564	(\$ 141,874)
當期服務成本	(2,328)	-	(2,328)
利息(費用)收入	(1,289)	890	(399)
	(452,055)	307,454	(144,601)
再衡量數：			
計畫資產報酬 (不包括包含於利息 收入或費用之金額)	-	4,631	4,631
人口統計假設變動 影響數	(552)	-	(552)
財務假設變動調整	10,539	-	10,539
經驗調整	5,087	-	5,087
	15,074	4,631	19,705
提撥退休基金	-	21,639	21,639
支付退休金	37,903	(37,903)	-
12月31日餘額	(\$ 399,078)	\$ 295,821	(\$ 103,257)

(4) 本公司及國內子公司之確定福利退休計畫資產，係由台灣銀行按該基金年度投資運用計畫所定委託經營項目之比例及金額範圍內，依勞工退休基金收支保管及運用辦法第六條之項目（即存放國內外之金融機構，投資國內外上市、上櫃或私募之權益證券及投資國內外不動產之證券化商品等）辦理委託經營。相關運用情形係由勞工退休基金監理會進行監督。該基金之運用，其每年決算分配之最低收益，不得低於依當地銀行二年定期存款利率計算之收益，若有不足，則經主管機關核准後由國庫補足。因本公司及國內子公司無權參與該基金之運作及管理，故無法依國際會計準則第19號第142段規定揭露計畫資產公允價值之分類。民國111年及110年12月31日構成該基金總資產之公允價值，請詳政府公告之各年度之勞工退休基金運用報告。

(5) 有關退休金之精算假設彙總如下：

	111年度	110年度
折現率	1.25%	0.65%
未來薪資增加率	2.00%	2.00%
對於未來死亡率之假設係依照台灣壽險業第六回經驗生命表估計。因採用之主要精算假設變動而影響之確定福利義務現值增(減)分析如下：		

	折現率		未來薪資增加率	
	增加1%	減少1%	增加1%	減少1%
111年12月31日 對確定福利義務現值 之影響	(\$ 23,410)	\$ 26,226	\$ 25,754	(\$ 23,465)

	折現率		未來薪資增加率	
	增加1%	減少1%	增加1%	減少1%
110年12月31日 對確定福利義務現值 之影響	(\$ 28,107)	\$ 31,712	\$ 30,944	(\$ 28,015)

上述之敏感度分析係基於其他假設不變的情況下分析單一假設變動之影響。實務上許多假設的變動則可能是連動的。敏感度分析係與計算資產負債表之淨退休金負債所採用的方法一致。

本期編製敏感度分析所使用之方法與假設與前期相同。

(6)本公司及國內子公司於民國 112 年度預計支付予退休計畫之提撥金為\$15,846。

(7)截至民國 111 年 12 月 31 日，本公司及國內子公司退休計畫之加權平均存續期間為 4~8 年。

2. 確定提撥計畫

自民國 94 年 7 月 1 日起，本公司及國內子公司依據勞工退休金條例，訂有確定提撥之退休辦法，適用於本國籍之員工。本公司及國內子公司就員工選擇適用勞工退休金條例所定之勞工退休金制度部分，每月按薪資之 6%提繳勞工退休金至勞保局員工個人帳戶，員工退休金之支付依員工個人之退休金專戶及累積收益之金額採月退休金或一次退休金方式領取。民國 111 年及 110 年度本公司及國內子公司依上開退休金辦法認列之退休金成本分別為\$57,580 及\$56,639。

(十六)股本

- 截至民國 111 年 12 月 31 日，本公司額定資本額為\$3,579,000，分為 357,900 仟股，均為普通股，實收資本額為\$2,947,901，每股面額 10 元，分為 294,791 仟股，本公司已發行股份之股款均已收訖，本公司普通股期初與期末在外股數調節如下：

	111年	110年
1月1日	2,679,910	2,679,910
盈餘轉增資	267,991	-
12月31日	2,947,901	2,679,910

- 本公司於民國 111 年 6 月 23 日經股東會決議通過，以民國 110 年度未分配盈餘\$267,991 轉增資，以每股面額 10 元發行新股 26,799 仟股。該增資案經金融監督管理委員會通過在案，並經董事會授權董事長於

民國 111 年 8 月 8 日訂定增資基準日為民國 111 年 8 月 31 日。增資後已發行股份總額為\$2,947,901，分為 294,790 仟股。

(十七) 資本公積

依公司法規定，超過票面金額發行股票所得之溢額及受領贈與之所得之資本公積，除得用於彌補虧損外，於公司無累積虧損時，按股東原有股份之比例發給新股或現金。另依證券交易法之相關規定，以上開資本公積撥充資本時，每年以其合計數不超過實收資本額百分之十為限。公司非於盈餘公積填補資本虧損仍有不足時，不得以資本公積補充之。

(十八) 保留盈餘

1. 依本公司章程規定，本公司每年決算如有盈餘，於依法繳納一切稅捐及彌補以前年度虧損後，應先提出百分之十為法定盈餘公積，並依法令或主管機關規定提撥或迴轉特別盈餘公積。如尚有盈餘，連同以前年度累積未分配盈餘依股東會決議分派股東紅利。其中現金股利不得低於分派股利總數之百分之十，惟每股現金股利低於新台幣 0.1 元時，則將現金股利改以股票股利發放之。

本公司董事會以三分之二以上董事之出席及出席董事過半數之決議，將應分派股息及紅利或公司法第二百四十一條第一項規定之法定盈餘公積及資本公積之全部或一部，以發放現金之方式為之，並報告股東會；以發行新股方式為之時，應提請股東會決議後分派之。

2. 法定盈餘公積除彌補公司虧損及按股東原有股份之比例發給新股或現金外，不得使用之，惟發給新股或現金者，以該項公積超過實收資本額百分之二十五之部分為限。

3. 本公司分派盈餘時，依法令規定須就當年度資產負債表日之其他權益項目借方餘額提列特別盈餘公積始得分派，嗣後其他權益項目借方餘額迴轉時，迴轉金額得列入可供分派盈餘中。

4. 本公司分別於民國 111 年 6 月 23 日及 110 年 6 月 21 日經股東會決議通過民國 110 年度及 109 年度之盈餘分派如下：

	110年度		109年度	
	金額	每股股利(元)	金額	每股股利(元)
法定盈餘公積	\$ 137,043		\$ 164,389	
現金股利	803,973	\$ 3.00	1,205,959	\$ 4.50
股票股利	267,991	1.00		

5. 民國 111 年度認列為分配予業主之股利為\$1,071,964(每股 4 元)。民國 111 年 6 月 23 日經股東會決議對民國 110 年度之盈餘分派每普通股現金股利 3 元，股票股利 1 元(計 26,799 仟股)，股利總計\$1,071,964。上述現金股利及股票股利配息基準日分別為民國 111 年 7 月 11 日及民國 111 年 8 月 31 日。

(十九) 營業收入

	<u>111年度</u>	<u>110年度</u>
客戶合約之收入	\$ 28,959,220	\$ 24,841,345

1. 客戶合約收入之細分

本集團之收入均來自於某一時點移轉之商品

	<u>111年度</u>	<u>110年度</u>
部門收入	\$ 29,628,166	\$ 25,455,436
內部部門交易之收入	(668,946)	(614,091)
外部客戶合約收入	\$ 28,959,220	\$ 24,841,345
收入認列時點		
於某一時點認列之收入	\$ 28,959,220	\$ 24,841,345

2. 合約負債

本集團認列客戶合約收入相關之合約負債如下：

	<u>111年12月31日</u>	<u>110年12月31日</u>
合約負債：		
合約負債-預收客戶款項	\$ 75	\$ 159

3. 本集團依部門細分之收入類型，請詳附註十四、(二)。

(二十) 其他收益及費損淨額

其他收益及費損淨額係生物資產公允價值減出售成本變動產生之(損)益。

	<u>111年度</u>	<u>110年度</u>
其他收益及費損	\$ 21,509	(\$ 12,738)

(二十一) 利息收入

	<u>111年度</u>	<u>110年度</u>
銀行存款利息	\$ 711	\$ 359

(二十二) 其他收入

	<u>111年度</u>	<u>110年度</u>
租金收入	\$ 8,743	\$ 6,803
權利金收入	29	-
股利收入	66,108	82,101
	\$ 74,880	\$ 88,904

(二十三) 其他利益及損失

	111年度	110年度
處分及報廢不動產、廠房及設備利益(損失)	\$ 4,392	(\$ 3,088)
外幣淨兌換(損失)利益	(40,473)	31,326
透過損益按公允價值衡量之金融資產利益	919	888
租賃修改利益	201	-
其他	36,814	16,579
	<u>\$ 1,853</u>	<u>\$ 45,705</u>

(二十四) 財務成本

	111年度	110年度
利息費用：		
銀行借款及租賃負債	\$ 147,433	\$ 82,038

(二十五) 費用性質之額外資訊

	111年度		
	屬於營業成本者	屬於營業費用者	合計
員工福利費用	\$ 1,429,524	\$ 853,628	\$ 2,283,152
不動產、廠房及設備折舊費用	813,021	82,119	895,140
使用權資產-折舊	42,957	16,037	58,994
攤銷費用	5,167	703	5,870
	<u>\$ 2,290,669</u>	<u>\$ 952,487</u>	<u>\$ 3,243,156</u>
	110年度		
	屬於營業成本者	屬於營業費用者	合計
員工福利費用	\$ 1,421,590	\$ 804,129	\$ 2,225,719
不動產、廠房及設備折舊費用	677,813	74,583	752,396
使用權資產-折舊	37,812	12,661	50,473
攤銷費用	3,958	593	4,551
	<u>\$ 2,141,173</u>	<u>\$ 891,966</u>	<u>\$ 3,033,139</u>

(二十六) 員工福利費用

	111年度		
	屬於營業成本者	屬於營業費用者	合計
薪資費用	\$ 1,196,072	\$ 768,847	\$ 1,964,919
勞健保費用	130,723	48,309	179,032
退休金費用	37,474	22,389	59,863
其他員工福利費用	65,255	14,083	79,338
	<u>\$ 1,429,524</u>	<u>\$ 853,628</u>	<u>\$ 2,283,152</u>

	110年度		
	屬於營業成本者	屬於營業費用者	合計
薪資費用	\$ 1,187,334	\$ 725,954	\$ 1,913,288
勞健保費用	129,360	47,550	176,910
退休金費用	37,478	21,888	59,366
其他員工福利費用	67,418	8,737	76,155
	<u>\$ 1,421,590</u>	<u>\$ 804,129</u>	<u>\$ 2,225,719</u>

其他員工福利費用係包含支付員工之伙食費、訓練費與職工福利等。

1. 依本公司章程規定，本公司當年度如有獲利，應提撥 1%以上為員工酬勞。但公司尚有累積虧損時，應預先保留彌補數額。
2. 本公司民國 111 年及 110 年度員工酬勞估列金額分別為\$19,058 及 \$17,194，前述金額帳列薪資費用科目。

民國 111 年度係依截至當期止之獲利情況，以章程所定之成數為基礎估列(以 1%估列)。

經董事會決議之民國 110 年度員工酬勞\$17,158 與民國 110 年度財務報告認列之員工酬勞\$17,194 之估列差異為\$36，已調整民國 111 年度之損益。

3. 本公司董事會通過之員工酬勞及董監酬勞相關資訊可至公開資訊觀測站查詢。

(二十七) 所得稅

1. 所得稅費用

(1) 所得稅費用組成部分：

	<u>111年度</u>	<u>110年度</u>
當期所得稅：		
當期所得產生之所得稅	\$ 402,140	\$ 356,504
未分配盈餘加徵	8,072	13,677
以前年度所得稅高估	(14,185)	(15,023)
分離課稅稅額 (境外資金匯回)	(6,624)	(3,617)
當期所得稅總額	<u>389,403</u>	<u>351,541</u>
遞延所得稅：		
暫時性差異之原始產生 及迴轉	(11,334)	(20,448)
遞延所得稅總額	(11,334)	(20,448)
所得稅費用	<u>\$ 378,069</u>	<u>\$ 331,093</u>

(2) 與其他綜合損益相關之所得稅金額：

	<u>111年度</u>	<u>110年度</u>
透過其他綜合損益按公 允價值衡量之金融資 產公允價值變動	\$ 6,220	(\$ 11,591)
確定福利義務之再衡 量數	<u>\$ 8,795</u>	<u>\$ 3,941</u>

2. 所得稅費用與會計利潤關係：

	<u>111年度</u>	<u>110年度</u>
稅前淨利按法定稅率計算所得稅(註)	\$ 381,893	\$ 322,501
按稅法規定應剔除之費用/免課稅 之所得之所得稅影響數	8,913	13,555
未分配盈餘加徵	8,072	13,677
以前年度所得稅高低估數	(14,185)	(15,023)
分離課稅稅額(境外資金匯回)	(6,624)	(3,617)
所得稅費用	<u>\$ 378,069</u>	<u>\$ 331,093</u>

註：適用稅率之基礎主係按台灣(20%)所得適用之稅率計算。

3. (1) 因暫時性差異及課稅損失而產生之各遞延所得稅資產或負債金額如下：

	<u>111年12月31日</u>	<u>110年12月31日</u>
暫時性差異：		
估列之銷貨折讓	\$ 27,102	\$ 20,698
備抵庫存零件損失	4,441	3,962
退休金準備超限數	7,942	20,651
備抵存貨跌價損失及 生物資產公允價值變動數	(9,957)	(5,319)
投資外國公司認列之投資損益	(25,053)	(18,374)
未實現兌換利益	(1,172)	(326)
虧損扣抵	76,447	57,494
透過其他綜合損益按公允價 值衡量之金融資產公允價 值變動	5,371	11,591
其他	2,440	865
合計	<u>\$ 87,561</u>	<u>\$ 91,242</u>
	<u>111年12月31日</u>	<u>110年12月31日</u>
遞延所得稅資產	\$ 130,607	\$ 121,044
遞延所得稅負債	(43,046)	(29,802)
	<u>\$ 87,561</u>	<u>\$ 91,242</u>

(2) 因暫時性差異及課稅損失認列於損益及其他綜合損益之金額如下：

	<u>111年度</u>	<u>110年度</u>
認列於(損)益	\$ 11,334	\$ 20,448
認列於其他綜合損益	(\$ 15,015)	\$ 7,650

4. 本集團之子公司-瑞福、瑞牧及勝大尚未使用之課稅損失之有效期限及未認列遞延所得稅資產相關金額如下：

<u>111年12月31日</u>				
<u>發生年度</u>	<u>申報數/核定數</u>	<u>尚未抵減金額</u>	<u>未認列遞延 所得稅資產金額</u>	<u>最後扣抵年度</u>
民國106年度	\$ 14,351	\$ 3,124	\$ -	民國116年度
民國108年度	25,527	25,527	-	民國118年度
民國109年度	106,681	106,681	-	民國119年度
民國110年度	152,136	152,136	-	民國120年度
民國111年度	94,768	94,768	-	民國121年度
	<u>\$ 393,463</u>	<u>\$ 382,236</u>	<u>\$ -</u>	

110年12月31日

發生年度	申報數/核定數	尚未抵減金額	未認列遞延	
			所得稅資產金額	最後扣抵年度
民國106年度	\$ 14,351	\$ 3,124	\$ -	民國116年度
民國108年度	25,527	25,527	-	民國118年度
民國109年度	106,681	106,681	-	民國119年度
民國110年度	152,136	152,136	-	民國120年度
	<u>\$ 298,695</u>	<u>\$ 287,468</u>	<u>\$ -</u>	

5. 本公司及其子公司-卜貿、愛拔益加、瑞牧、瑞福及勝大之營利事業所得稅業經稅捐稽徵機關核定至民國 109 年度。

(二十八) 每股盈餘

	111年度		
	稅後金額	加權平均流通在外 股數(仟股)	每股盈餘 (元)
<u>基本每股盈餘</u>			
歸屬於普通股股東之 本期淨利	<u>\$ 1,555,380</u>	<u>294,790</u>	<u>\$ 5.28</u>
<u>稀釋每股盈餘</u>			
歸屬於普通股股東繼續 營業單位之本期淨利	\$ 1,555,380	294,790	
具稀釋效果之潛在普通 股之影響-員工酬勞	-	296	
歸屬於普通股股東之本 期淨利加潛在普通股 之影響	<u>\$ 1,555,380</u>	<u>295,086</u>	<u>\$ 5.27</u>

	110年度		
	稅後金額	加權平均流通在外 股數(仟股)	每股盈餘 (元)
<u>基本每股盈餘</u>			
歸屬於普通股股東之 本期淨利	\$ 1,355,652	294,790	\$ 4.60
<u>稀釋每股盈餘</u>			
歸屬於普通股股東繼續 營業單位之本期淨利	\$ 1,355,652	294,790	
具稀釋效果之潛在普通 股之影響-員工酬勞	-	300	
歸屬於普通股股東之本 期淨利加潛在普通股 之影響	\$ 1,355,652	295,090	\$ 4.59

(二十九) 現金流量補充資訊

	111年度	110年度
購置不動產、廠房及設備	\$ 2,219,755	\$ 2,337,929
加：期初應付設備款	73,068	61,144
減：期末應付設備款	(37,528)	(73,068)
本期支付現金	\$ 2,255,295	\$ 2,326,005

七、關係人交易

(一) 母公司與最終控制者

本公司由 CPF (在泰國註冊成立) 直接及間接持有本公司 39% 股份，其餘則被大眾持有。CPG 為 CPF 之主要股東。

(二) 關係人之名稱及關係

<u>關係人名稱</u>	<u>與本集團關係</u>
Charoen Pokphand Foods Public Co., Ltd (CPF)	最終母公司
Charoen Pokphand Group Co., Ltd. (CPG)	其他關係人
C.P. Consumer Products Company Limited	"
C.P. Merchandising Company Limited	"
Chia Tai Feedmill Pte. Ltd.	"
CPF (India) Private Limited	"
Charoen Pokphand Seeds Co., Ltd.	"
大中投資股份有限公司	"
鈞大投資股份有限公司	"
好侶股份有限公司	"
美商艾維捷股份有限公司	"
牧大蛋品行	"
福頂企業股份有限公司	"
福頂食品股份有限公司	"
立群農產品有限公司	"
日精蛋品有限公司	"
洪鵬達	"
洪于鈞	"
洪進正	"
黃維儀	"
呂宜峰	"
呂祥達	"
呂佩倫	"
藍復詩	"
張建文	"
邱永慶	"

(三) 與關係人間之重大交易事項

1. 營業收入

	<u>111年度</u>	<u>110年度</u>
商品銷售：		
其他關係人	\$ 382,839	\$ 403,608

商品銷售之交易價格與收款條件與非關係人均無重大差異。

2. 進貨

	<u>111年度</u>	<u>110年度</u>
商品購買：		
最終母公司	\$ 92,558	\$ 41,593
其他關係人	212,204	202,482
合計	\$ 304,762	\$ 244,075

商品係按一般商業條款和條件向關係人購買。

3. 應收關係人款項

	<u>111年12月31日</u>	<u>110年12月31日</u>
應收票據及帳款：		
其他關係人	\$ 68,927	\$ 59,658
其他應收款：		
其他關係人	228	-
合計	\$ 69,155	\$ 59,658

應收關係人款項主要來自銷售商品交易。該應收款項並無抵押及附息。

應收關係人款項並未提列備抵損失。

4. 應付關係人款項

	<u>111年12月31日</u>	<u>110年12月31日</u>
應付票據及帳款：		
最終母公司	\$ -	\$ 3,115
其他關係人	32,574	29,451
其他應付款：		
其他關係人	30,574	26,771
合計	\$ 63,148	\$ 59,337

應付票據及帳款主係進貨交易；其他應付款主係技術服務費、商標權、合作契養報酬、運費及加工費等。該應付款項並無附息。

5. 財產交易

取得不動產、廠房及設備

(1) 勝大於民國 110 年 12 月經董事會決議，為營運擴產所需與其他關係人購買土地、建物及相關附屬設施，金額計 \$88,999(未稅)；另民國 111

年向關係人購買相關設備金額\$18,691(含稅)，截至民國 111 年 12 月 31 日止，業已支付\$14,214。

(2)本公司於民國 111 年 8 月經董事會決議，為營運擴產所需與其他關係人購買土地及建物，金額計\$68,660，截至民國 111 年 12 月 31 日，業已支付\$48,000。

6. 租賃收入(表列「其他收入」)

	<u>111年度</u>	<u>110年度</u>
租賃收入：		
— 其他關係人	\$ <u>722</u>	\$ <u>722</u>

上述租賃款項係依合約按年及按月收取。

7. 租賃交易－承租人

(1)子公司向其他關係人承租農舍及設備。

(2)民國 111 年及 110 年度認列之租金支出分別為\$9,000 及\$18,000。截至民國 111 年 12 月 31 日止，業已全數支付。

8. 委託飼養契約

(1)子公司與其他關係人簽訂委託飼養合約，提供進行蛋雞飼養事業之管理技術，並提供飼養用之農舍及設備等。

(2)民國 111 年及 110 年度認列之合作契養報酬分別為\$35,765 及\$39,950。

9. 技術服務合約

(1)本公司於民國 85 年初與 CPG 簽訂技術服務合約，協助本公司進行飼料製造，各種禽畜之飼養管理、屠宰、加工製造，以及提供相關技術之諮詢。每年依泰幣 12,000 仟元(淨值)支付技術服務酬金，合作期間為民國 85 年 1 月至雙方之一有意終止本合約。本公司民國 111 年及 110 年度認列該技術服務費分別為\$10,840 及\$11,392。

(2)本公司於民國 104 年底與 CPG 簽訂技術服務合約，協助本公司進行各種禽畜之飼養管理，以及提供相關技術之諮詢。每月依\$700 支付技術服務酬金，合約有效期間為 5 年，於民國 109 年底續約延長合約有效期間 5 年。本公司民國 111 年及 110 年度認列該技術服務費分別為\$8,400 及\$8,400。

10. 商標授權合約

本公司於民國 104 年底與 CPG 簽訂商標授權合約，授權本公司於指定地區(中華民國)使用「CP」商標。每月依相關產品銷售淨額之 1.5%計付權利金，合約有效期間為 5 年，於民國 109 年底續約延長合約有效期間 5 年。本公司民國 111 年及 110 年度認列該權利金費用分別為\$92,361 及\$82,709。

(四) 主要管理階層薪酬資訊

	111年度	110年度
短期員工福利	\$ 194,056	\$ 195,503
退職後福利	1,544	1,661
總計	\$ 195,600	\$ 197,164

八、質押之資產

本集團之資產提供擔保明細如下：

資產項目	帳面價值		擔保用途
	111年12月31日	110年12月31日	
定期存款(表列「其他流動資產」)	\$ 9,650	\$ 9,650	履約擔保
不動產、廠房及設備：			
土地	1,135,305	1,069,003	長期借款
房屋及建築	872,595	221,276	長期借款
機器設備	523,066	-	長期借款
未完工程	474,614	1,192,933	長期借款
	\$ 3,015,230	\$ 2,492,862	

九、重大或有負債及未認列之合約承諾

(一) 或有事項

本集團於民國 107 年起於花蓮縣陸續投資設立養雞場，本集團依原定興建飼養計畫向花蓮縣政府進行申請，惟花蓮縣政府逕於民國 109 年 7 月 10 日發文廢止本集團原先申請之農業用地作農業設施容許使用案，置本集團持續溝通以取得地方共識並釐清疑慮所為之措施與善意於不顧，本集團目前已委任律師提起訴願，其中就廢止系爭容許使用同意書處分所提之訴願，由行政院農業委員會以民國 110 年 1 月 12 日農訴字第 1090727273 號訴願決議書，將廢止系爭容許使用同意書之行政處分予以撤銷。惟民國 110 年 7 月 26 日花蓮縣政府再次發函，指摘本集團未依規定取得農用容許，並依行政程序法第 117 條撤銷之，本集團目前已委任律師提起訴願。另，花蓮縣壽豐鄉精鐘段土地，已由行政院農業委員會以民國 110 年 1 月 12 日農訴字第 1090721271 號訴願決議書，將否准申請之處分予以撤銷，並請花蓮縣政府另為適法處分。截至民國 111 年 12 月 31 日止，本集團除土地外之已投入成本為 \$71,281。

(二) 承諾事項

1. 截至民國 111 年及 110 年 12 月 31 日止，本集團因購買原料及機器設備已開出而尚未使用之信用狀金額分別為\$508,723 及\$1,226,945。
2. 截至民國 111 年及 110 年 12 月 31 日止，本集團已簽約之工程及購買設備合約而尚未付款金額分別為\$1,183,985 及\$740,967，將依各項工程完工進度陸續支付。

十、重大之災害損失

無此情形。

十一、重大之期後事項

子公司勝大食品股份有限公司於民國 111 年 12 月經董事會決議擬辦理現金增資，發行普通股 6,000,000 股，以每股面額新台幣 10 元發行，增資股款計 \$60,000,000，業已辦理變更登記完竣，由子公司瑞福食品股份有限公司全數認購，持股比例由 75%增加為 81.82%。

十二、其他

(一) 資本管理

本集團之資本管理目標，係為保障集團能繼續經營，維持最佳資本結構以降低資金成本，並為股東提供報酬。

(二) 金融工具之財務風險

1. 金融工具之種類

	<u>111年12月31日</u>	<u>110年12月31日</u>
<u>金融資產</u>		
透過其他綜合損益按公允價值衡量之金融資產		
選擇指定之權益工具投資	\$ 2,659,785	\$ 2,575,015
按攤銷後成本衡量之金融資產		
現金及約當現金	311,085	187,008
應收票據(含關係人)	413,990	419,983
應收帳款(含關係人)	2,797,045	2,426,548
其他應收款(含關係人)	54,605	18,665
存出保證金	41,461	43,408
其他金融資產-流動	9,650	9,650
	<u>\$ 6,287,621</u>	<u>\$ 5,680,277</u>
<u>金融負債</u>		
透過損益按公允價值衡量之金融負債		
指定為透過損益按公允價值衡量之金融負債	\$ 11,791	\$ -
按攤銷後成本衡量之金融負債		
短期借款	4,265,097	3,301,031
應付短期票券	987,963	1,039,203
應付票據(含關係人)	694,856	515,448
應付帳款(含關係人)	1,021,273	872,393
其他應付款(含關係人)	925,952	837,678
長期借款(包含一年或一營業週期內到期)	8,343,260	7,369,500
	<u>\$ 16,250,192</u>	<u>\$ 13,935,253</u>
租賃負債	<u>\$ 344,417</u>	<u>\$ 345,182</u>

2. 風險管理政策

(1) 本集團日常營運受多項財務風險之影響，包含市場風險(包括匯率風險、利率風險及價格風險)、信用風險及流動性風險。本集團整體風險管理政策著重於金融市場的不可預測事項，並尋求可降低對本集團財務狀況及財務績效之潛在不利影響。

(2) 風險管理工作由本集團財務部按照董事會核准之政策執行。本集團財務部透過與公司營運單位密切合作，負責辨認、評估與規避財務風險。

3. 財務風險之性質及程度

(1) 市場風險

匯率風險

- A. 本集團係跨國營運，因此受多種不同貨幣所產生之匯率風險，主要為美金、港幣、人民幣、泰銖、歐元、新加坡幣及日幣。相關匯率風險來自未來之商業交易、已認列之資產與負債，及對國外營運機構之淨投資。
- B. 本集團管理階層已訂定政策，規定集團內各公司管理相對其功能性貨幣之匯率風險。
- C. 本集團持有若干國外營運機構投資，其淨資產承受外幣換算風險。
- D. 本集團從事之業務涉及若干非功能性貨幣(本公司及部分子公司之功能性貨幣為台幣、部分子公司之功能性貨幣為人民幣及港幣)，故受匯率波動之影響，具重大匯率波動影響之外幣資產及負債資訊如下：

111年12月31日

	外幣(仟元)	匯率	帳面金額 (新台幣)
(外幣:功能性貨幣)			
<u>金融資產</u>			
<u>貨幣性項目</u>			
美金：新台幣	USD 40	30.66	\$ 1,231
美金：港幣	USD 1,209	7.80	37,015
人民幣：港幣	CNY 685	1.13	3,045
<u>非貨幣性項目</u>			
泰銖：港幣	THB 1,904,640	0.23	\$ 1,687,093
泰銖：新台幣	THB 1,098,216	0.89	972,692
<u>金融負債</u>			
<u>貨幣性項目</u>			
美金：新台幣	USD 18,764	30.76	\$ 577,166
歐元：新台幣	EUR 106	32.92	3,487
新加坡幣：新台幣	SGD 16	22.97	368
日幣：新台幣	JPY 750	0.23	176

110年12月31日

	外幣(仟元)	匯率	(新台幣)
(外幣:功能性貨幣)			
金融資產			
貨幣性項目			
美金：新台幣	USD	12	27.63 \$ 319
泰銖：新台幣	THB	48	0.81 39
美金：港幣	USD	111	7.80 3,071
人民幣：港幣	CNY	685	1.23 2,987
非貨幣性項目			
泰銖：港幣	THB	1,958,400	0.23 \$ 1,633,426
泰銖：新台幣	THB	1,129,214	0.83 941,589
金融負債			
貨幣性項目			
美金：新台幣	USD	11,686	27.73 \$ 324,040
新加坡幣：新台幣	SGD	66	20.55 1,356
日幣：新台幣	JPY	5,085	0.24 1,233
歐元：新台幣	EUR	262	31.52 8,261

註：由於合併個體中部分個體之功能性貨幣作為港幣，因此於揭露時亦須予以考量。

E. 本集團貨幣性項目因匯率波動於民國 111 年及 110 年度認列之全部兌換(損失)利益(含已實現及未實現)彙總金額分別為 \$(40,473)及\$31,326。

F. 本集團因重大匯率波動影響之外幣市場風險分析如下：

		111年度		
		敏感度分析		
		變動幅度	影響損益	影響其他綜合損益
(外幣:功能性貨幣)				
<u>金融資產</u>				
<u>貨幣性項目</u>				
美金：新台幣	1%	\$	12	\$ -
美金：港幣	1%		370	-
人民幣：港幣	1%		30	-
<u>非貨幣性項目</u>				
泰銖：港幣	1%	\$	-	\$ 16,871
泰銖：新台幣	1%		-	9,727
<u>金融負債</u>				
<u>貨幣性項目</u>				
美金：新台幣	1%	(\$	5,772)	\$ -
歐元：新台幣	1%	(35)	-
新加坡幣：新台幣	1%	(4)	-
日幣：新台幣	1%	(2)	-
		110年度		
		敏感度分析		
		變動幅度	影響損益	影響其他綜合損益
(外幣:功能性貨幣)				
<u>金融資產</u>				
<u>貨幣性項目</u>				
美金：新台幣	1%	\$	3	\$ -
泰銖：新台幣	1%		-	-
美金：港幣	1%		31	-
人民幣：港幣	1%		30	-
<u>非貨幣性項目</u>				
泰銖：港幣	1%	\$	-	\$ 16,334
泰銖：新台幣	1%		-	9,416
<u>金融負債</u>				
<u>貨幣性項目</u>				
美金：新台幣	1%	(\$	3,240)	\$ -
新加坡幣：新台幣	1%	(14)	-
日幣：新台幣	1%	(12)	-
歐元：新台幣	1%	(83)	-

價格風險

- A. 由於本集團持有之投資於合併資產負債表中係分類為透過其他綜合損益按公允價值衡量之金融資產，因此本集團暴露於權益工具之價格風險。請詳附註六、(二)說明。
- B. 本集團對生物資產價格風險之管理策略，請詳附註六、(六)說明。
- C. 本集團主要投資於國外上市櫃之權益工具，此等權益工具之價格會因該投資標的未來價值之不確定性而受影響。若該等權益工具價格上升或下跌 1%，而其他所有因素維持不變之情況下，對民國 111 年及 110 年度股東權益之影響因分類為透過其他綜合損益按公允價值衡量之權益投資之稅後利益或損失分別增加或減少 \$24,652 及 \$23,867。

現金流量及公允價值利率風險

- A. 本集團之利率風險來自長期借款。按浮動利率發行之借款使本集團承受現金流量利率風險，部分風險被按浮動利率持有之現金及約當現金抵銷。按固定利率發行之借款則使本集團承受公允價值利率風險。於民國 111 年及 110 年度，本集團按浮動利率計算之借款係以新台幣計價。
- B. 本集團模擬多項方案並分析利率風險，包含考量再融資、現有部位之續約、其他可採用之融資和避險等，以計算特定利率之變動對損益之影響。就每個模擬方案，所有貨幣均係採用相同之利率變動。此等模擬方案僅運用於計息之重大負債部位。
- C. 於民國 111 年及 110 年度，若新台幣借款利率增加或減少 1%，在所有其他因素維持不變之情況下，民國 111 年及 110 年度之稅後淨利將分別減少或增加 \$66,746 及 \$58,956，主要係因浮動利率借款導致利息費用波動。

(2) 信用風險

- A. 本集團之信用風險係因客戶或金融工具之交易對手無法履行合約義務而產生財務損失之風險，主要來自交易對手無法清償按收款條件支付之應收帳款的合約現金流量。
- B. 本集團係以集團角度建立信用風險之管理。依內部明定之授信政策，集團內各營運個體與每一新客戶於訂定付款及提出交貨之條件與條件前，須對其進行管理及信用風險分析。內部風險控管係透過考慮其財務狀況、過往經驗及其他因素，以評估客戶之信用品質。個別風險之限額係董事會依內部或外部之評等而制訂，並定期監控信用額度之使用。
- C. 本集團依歷史經驗判斷，當合約款項按約定之支付條款逾期超過 17 天，視為金融資產自原始認列後信用風險增加，加強控管及追蹤。
- D. 本集團針對逾期帳款客戶，經評估後認為有無法回收之疑慮時，即列入專案客戶且進行相關債權確保，並同時評估專案客戶之信用風險，針對有違約之疑慮即進行提列壞帳相關作業程序。

- E. 本集團按客戶類型之特性對客戶履約之信用風險予以分組，採用簡化作法以損失率法為基礎估計預期信用損失。
- F. 本集團經追索程序後，對無法合理預期可回收金融資產之金額予以沖銷，惟本集團仍會繼續進行追索之法律程序以保全債權之權利。本集團已沖銷且仍有追索活動之債權於民國 111 年及 110 年度分別收回為 \$7,699 及 \$1,645。
- G. 本集團納入全球景氣資訊對未來前瞻性的考量調整按特定期間歷史及現時資訊所建立之損失率，以估計一般信用狀況客戶之應收帳款備抵損失，民國 111 年及 110 年 12 月 31 日之損失率法如下：

	<u>未逾期</u>	<u>120天內</u>	<u>121-365天</u>	<u>一年以上</u>	<u>合計</u>
<u>111年12月31日</u>					
預期損失率	0.05%~0.22%	1.5%~100%	100%	100%	
帳面價值總額	\$2,977,390	\$ 170,223	\$ 180	\$ 2,702	\$ 3,150,495
備抵損失	1,591	3,914	180	2,702	8,387
	<u>未逾期</u>	<u>120天內</u>	<u>121-365天</u>	<u>一年以上</u>	<u>合計</u>
<u>110年12月31日</u>					
預期損失率	0.05%~0.43%	1.50%~100%	100%	100%	
帳面價值總額	\$2,618,159	\$ 174,857	\$ 840	\$ 9,179	\$ 2,803,035
備抵損失	1,841	4,302	840	9,179	16,162

- H. 本集團採簡化作法之應收票據及帳款備抵損失變動表如下：

	<u>111年</u>	
	<u>應收帳款及票據(含關係人)</u>	
1月1日	\$	16,162
迴轉減損損失	(7,390)
因無法收回而沖銷之款項	(385)
12月31日	\$	8,387
	<u>110年</u>	
	<u>應收帳款及票據(含關係人)</u>	
1月1日	\$	7,228
提列減損損失		9,006
因無法收回而沖銷之款項	(72)
12月31日	\$	16,162

民國 111 年及 110 年度提列之減損損失中，由客戶合約產生之迴轉及提列應收款減損損失分別為 \$7,390 及 \$9,006。

(3) 流動性風險

- A. 現金流量預測是由集團內各營運個體執行，並由集團財務部予以彙總。集團財務部監控集團流動資金需求之預測，確保其有足夠資金得以支應營運需要，此等預測考量集團之財務比率目標、債務條款遵循、及外部監管法令之要求。

B. 下表係本集團之非衍生金融負債，按相關到期日予以分組，非衍生金融負債係依據資產負債表日至合約到期日之剩餘期間進行分析。下表所揭露之合約現金流量係未折現之金額。

非衍生金融負債：

111年12月31日	1年內	1至5年內	5年以上
短期借款	\$ 4,265,097	\$ -	\$ -
應付短期票券	990,000	-	-
應付票據(含關係人)	694,856	-	-
應付帳款(含關係人)	1,021,273	-	-
其他應付款(含關係人)	925,952	-	-
租賃負債	38,500	156,246	173,115
長期借款(包含一年或一營業週期內到期)	831,251	6,681,090	1,171,169

非衍生金融負債：

110年12月31日	1年內	1至5年內	5年以上
短期借款	\$ 3,301,031	\$ -	\$ -
應付短期票券	1,040,000	-	-
應付票據(含關係人)	515,448	-	-
應付帳款(含關係人)	872,393	-	-
其他應付款(含關係人)	837,678	-	-
租賃負債	33,694	151,439	185,464
長期借款(包含一年或一營業週期內到期)	312,743	6,066,963	1,201,453

C. 本集團並不預期到期日分析之現金流量發生時點會顯著提早，或實際金額會有顯著不同。

(三)公允價值資訊

1. 本集團非以公允價值衡量之金融資產及金融負債之公允價值資訊請詳附註十二、(二)1. 說明。

2. 為衡量金融及非金融工具之公允價值所採用評價技術的各等級定義如下：

第一等級：企業於衡量日可取得之相同資產或負債於活絡市場之報價(未經調整)。活絡市場係指有充分頻率及數量之資產或負債交易發生，以在持續基礎上提供定價資訊之市場。本集團投資之上市股票投資的公允價值屬之。

第二等級：資產或負債直接或間接之可觀察輸入值，但包括於第一等級之報價者除外。本集團投資之衍生工具及生物資產的公允價值屬之。

第三等級：資產或負債之不可觀察輸入值。

3. 以公允價值衡量之金融及非金融工具，本集團依資產及負債之性質、特性及風險及公允價值等級之基礎分類，相關資訊如下：

111年12月31日	第一等級	第二等級	第三等級	合計
資產				
<u>重複性公允價值</u>				
生物資產	\$ -	\$ 1,231,923	\$ -	\$ 1,231,923
透過其他綜合損益 按公允價值衡量 之金融資產：				
權益證券	\$ 2,659,785	\$ -	\$ -	\$ 2,659,785
透過損益按公允價值 衡量之金融負債：				
衍生工具	\$ -	\$ 11,791	\$ -	\$ 11,791

110年12月31日	第一等級	第二等級	第三等級	合計
資產				
<u>重複性公允價值</u>				
生物資產	\$ -	\$ 974,696	\$ -	\$ 974,696
透過其他綜合損益 按公允價值衡量 之金融資產：				
權益證券	\$ 2,575,015	\$ -	\$ -	\$ 2,575,015

4. 本集團用以衡量公允價值所使用之方法及假設說明如下：

- (1) 本集團採用市場報價作為公允價輸入值(即第一等級)者，係為上市公司股票，以收盤價為市場報價，其分類為透過其他綜合損益按公允價值衡量之金融資產。
- (2) 本集團將信用風險評價調整納入金融工具及非金融工具公允價值計算考量，以分別反映交易對象信用風險及本集團信用品質。
- (3) 衍生金融工具之評價係根據廣為市場使用者所接受之評價模型，例如折現法及選擇權定價模型。遠期外匯合約通常係根據目前之遠期匯率評價。
- (4) 本集團用以衡量第二等級—生物資產之方法，詳附註六、(六)。

5. 民國 111 年及 110 年度無第一等級與第二等級間之任何移轉。

6. 民國 111 年及 110 年度無自第三等級轉入及轉出之情形。

(四) 其他事項

本集團於新型冠狀病毒肺炎疫情流行及政府推動多項防疫措施期間營運正常，經評估繼續經營能力、資產減損及籌資風險並未受到重大影響。

十三、附註揭露事項

(一)重大交易事項相關資訊

1. 資金貸與他人：無此情形。
2. 為他人背書保證：無此情形。
3. 期末持有有價證券情形（不包含投資子公司、關聯企業及合資控制部分）：

持有之公司	有價證券種類	名稱及類別	與有價證券發行人之關係		科目	期末數	金額	持股比例	公允價值(註1)	備註
			帳	帳						
本公司	普通股-CHAROEN POKPHAND FOODS PUBLIC COMPANY LIMITED		透過其他綜合損益按公允價值衡量之金融資產	(註2)	44,282,900	\$	972,692	0.51%	\$	972,692
開曼沛式有限公司	普通股-CHAROEN POKPHAND FOODS PUBLIC COMPANY LIMITED		透過其他綜合損益按公允價值衡量之金融資產	(註2)	76,800,000		1,687,093	0.89%		1,687,093

註1：市價之填寫方法如下：

(1)有公開市價者，係以資產負債表日公開市場之收盤價為公平價值。開放型基金係以資產負債表日該基金淨資產價值為公平價值。

(2)無公開市價者，股票請填每股淨值，餘得免填。

註2：本公司及開曼沛式有限公司依透過其他綜合損益按公允價值衡量之金融資產評價之被投資公司，係本公司最終母公司。

4. 累積買進或賣出同一有價證券之金額達新台幣三億元或實收資本額百分之二十以上：無此情形。

5. 取得不動產之金額達新台幣三億元或實收資本額百分之二十以上：無此情形。

6. 處分不動產之金額達新台幣三億元或實收資本額百分之二十以上：無此情形。

7. 與關係人進、銷貨之金額達新台幣一億元或實收資本額百分之二十以上：

進(銷)貨之公司	交易對象名稱	關係	交易情形		交易條件與一般交易		應收(付)票據、帳款之比率	備註
			進(銷)貨金額	估總進(銷)貨之比率	單價	授信期間		
本公司	瑞福食品股份有限公司	子公司	\$215,234	0.74%	與一般交易同	無	\$45,097	1.40%
本公司	瑞牧食品股份有限公司	子公司	\$119,383	0.41%	與一般交易同	無	\$29,970	0.93%
本公司	台灣愛拔益加股份有限公司	子公司	\$110,516	0.49%	與一般交易同	無	\$9,529	0.56%

8. 應收關係人款項達新台幣一億元或實收資本額百分之二十以上：無此情形。

9. 從事衍生性金融商品交易：請詳附註六、(二)。

10. 母公司與子公司及各子公司間之業務關係及重要交易往來情形及金額：母公司與子公司間之交易往來金額未達合併總資產及營收之1%，不予揭露。

(二) 轉投資事業相關資訊

被投資公司名稱、所在地區等相關資訊 (不含大陸被投資公司) :

投資公司名稱	被投資公司名稱	所在地區	主要營業項目	原 始 投 資 期 間	未 持 有 被 投 資 公 司 本 期 (損) 益	本公司認列之投資(損)益	備 註
名 稱	名 稱	名 稱	名 稱	金 額	比 率	金 額	金 額
本公司	開曼沖式有限公司	開曼群島	經營各種生產及非生產事業之投資	美金	新台幣	美金	新台幣
本公司	開曼沖式有限公司	開曼群島	經營各種生產及非生產事業之投資	470,459	100.00	1,728,226	33,395
本公司	卜峰(台灣)股份有限公司	台灣	經營進出口貿易業務	20,086	90.00	49,730	17,718
本公司	台灣愛拔益加股份有限公司	台灣	經營肉用種雞及雞雛畜牧業	60,131	50.00	94,185	23,892
本公司	瑞致食品股份有限公司	台灣	經營蛋雞及相關事業	193,860	68.00	130,058	25,384
本公司	瑞福食品股份有限公司	台灣	經營蛋雞及相關事業	408,000	51.00	317,014	14,836
本公司	瑞勝股份有限公司	台灣	家畜電動屠宰	100,000	50.00	94,713	5,447
開曼沖式有限公司	正大連雲港有限公司	香港	經營各種生產及非生產事業之投資	19,910	99.99	3,615	-
瑞福食品股份有限公司	勝大食品股份有限公司	台灣	經營蛋品及相關事業	120,000	75.00	75,897	-

註 1：係包括認列其被投資公司之當期損益。

註 2：本期損益已由本集團轉投資之子公司及孫公司予以認列。

(三) 大陸投資資訊

無此情形。

(四) 主要股東資訊

主要股東名稱	股份	
	持有股數	持股比例
泰商Charoen Pokphand	54,193,826	18.38
百慕達商卜蜂(台灣)投資股份有限公司	29,483,006	10.00
鈞大投資股份有限公司	17,120,207	5.80

註：係依臺灣集中保管結算所提供之季底資訊揭露

十四、營運部門資訊

(一) 一般性資訊

本集團管理階層已依據營運決策者於制定決策所使用之報導資訊辨認應報導部門。

本集團營運決策者以產品別之角度經營業務，主要經營飼料事業處、肉品加工事業處、食品加工事業處、動物藥品事業處及蛋種雞事業處。本集團應報導部門包括：

1. 飼料事業處：生產各類禽畜飼料及大宗物資批發；
2. 肉品加工事業處：進行家禽之電動屠宰；
3. 食品加工事業處：從事各類肉品熟食加工；
4. 蛋種雞事業處：經營蛋肉用種雞及雛雞畜牧業。

本集團之企業組成、劃分部門之基礎及部門資訊之衡量基礎於本期並無重大改變。

(二) 部門資訊之衡量

本集團營運決策者依據收入及稅前損益評估營運部門的表現。此項衡量標準排除營運部門中非經常性開支的影響，例如：商譽減損。該項衡量亦排除金融商品未實現損益、利息費用及兌換損益之影響，因為此類活動是由本集團之中央管理部門所管理，並未分配至營運部門。

(三)部門資訊

提供予主要營運決策者之應報導部門資訊如下：

民國 111 年度

	飼料事業群	肉品加工事業處	食品加工事業處	蛋種雜事業處	其他營運部門	合計
來自母公司及合併子公司以外客戶之收入	\$ 15,539,912	\$ 6,555,291	\$ 4,418,999	\$ 2,352,187	\$ 92,831	\$ 28,959,220
來自母公司及合併子公司之收入	367,307	54,991	892	185,207	60,549	668,946
部門收入合計	\$ 15,907,219	\$ 6,610,282	\$ 4,419,891	\$ 2,537,394	\$ 153,380	\$ 29,628,166
部門損益	\$ 1,312,756	\$ 717,503	\$ 202,335	(\$ 12,763)	(\$ 104,601)	\$ 2,115,230

民國 110 年度

	飼料事業群	肉品加工事業處	食品加工事業處	蛋種雜事業處	其他營運部門	合計
來自母公司及合併子公司以外客戶之收入	\$ 13,305,798	\$ 5,583,139	\$ 3,984,589	\$ 1,887,696	\$ 80,123	\$ 24,841,345
來自母公司及合併子公司之收入	392,908	43,840	953	120,901	55,489	614,091
部門收入合計	\$ 13,698,706	\$ 5,626,979	\$ 3,985,542	\$ 2,008,597	\$ 135,612	\$ 25,455,436
部門損益	\$ 1,520,830	\$ 209,751	\$ 176,534	(\$ 109,521)	(\$ 102,132)	\$ 1,695,462

(四) 部門損益之調節資訊

部門間之銷售係按公允交易原則進行。向主要營運決策者呈報之外部收入，與損益表內之收入採用一致之衡量方式。

民國 111 年及 110 年度部門損益與繼續營業部門稅前損益調節如下：

	<u>111年度</u>	<u>110年度</u>
應報導營運部門損益	\$ 2,219,831	\$ 1,797,594
其他營運部門損益	(104,601)	(102,132)
營運部門合計	2,115,230	1,695,462
利息費用	(147,433)	(82,038)
兌換損益	(40,473)	31,326
透過損益按公允價值衡量之 金融資產利益	<u>919</u>	<u>-</u>
繼續營業部門稅前損益	<u>\$ 1,928,243</u>	<u>\$ 1,644,750</u>

(五) 產品別及勞務別之資訊

請詳附註十四 (三)。

(六) 地區別資訊

本集團民國 111 年及 110 年度地區別資訊如下：

<u>111年度</u>	<u>台灣</u>
來自母公司及合併子公司	
以外客戶之收入	\$ 28,959,220
來自母公司及合併子公司之收入	<u>668,946</u>
部門收入合計	<u>\$ 29,628,166</u>
非流動資產	<u>\$ 14,797,861</u>
<u>110年度</u>	<u>台灣</u>
來自母公司及合併子公司	
以外客戶之收入	\$ 24,841,345
來自母公司及合併子公司之收入	<u>614,091</u>
部門收入合計	<u>\$ 25,455,436</u>
非流動資產	<u>\$ 13,413,485</u>

(七) 重要客戶資訊

本集團民國 111 年及 110 年度來自各單一客戶收入均未達合併損益表上銷售收入金額百分之十以上，故無重要客戶資訊揭露之適用。

五、最近年度經會計師查核簽證之公司個體財務報告



會計師查核報告

(112)財審報字第 22003775 號

台灣卜蜂企業股份有限公司 公鑒：

查核意見

台灣卜蜂企業股份有限公司民國 111 年及 110 年 12 月 31 日之個體資產負債表，暨民國 111 年及 110 年 1 月 1 日至 12 月 31 日之個體綜合損益表、個體權益變動表、個體現金流量表，以及個體財務報表附註(包含重大會計政策彙總)，業經本會計師查核竣事。

依本會計師之意見，上開個體財務報表在所有重大方面係依照證券發行人財務報告編製準則編製，足以允當表達台灣卜蜂企業股份有限公司民國 111 年及 110 年 12 月 31 日之個體財務狀況，暨民國 111 年及 110 年 1 月 1 日至 12 月 31 日之個體財務績效及個體現金流量。

查核意見之基礎

本會計師係依照會計師查核簽證財務報表規則及中華民國審計準則執行查核工作。本會計師於該等準則下之責任將於會計師查核個體財務報表之責任段進一步說明。本會計師所隸屬事務所受獨立性規範之人員已依中華民國會計師職業道德規範，與台灣卜蜂企業股份有限公司保持超然獨立，並履行該規範之其他責任。本會計師相信已取得足夠及適切之查核證據，以作為表示查核意見之基礎。

關鍵查核事項

關鍵查核事項係指依本會計師之專業判斷，對台灣卜蜂企業股份有限公司民國 111 年度個體財務報表之查核最為重要之事項。該等事項已於查核個體財務報表整體及形成查核意見之過程中予以因應，本會計師並不對該等事項單獨表示意見。

台灣卜蜂企業股份有限公司於民國 111 年度個體財務報表之關鍵查核事項如下：

存貨淨變現價值評估

事項說明

有關存貨評價之會計政策，請詳個體財務報表附註四、(十二)；存貨評價之會計估計及假設之不確定性，請詳個體財務報表附註五、(二)；存貨會計項目說明，請詳個體財務報表附註六、(五)。台灣卜蜂企業股份有限公司民國 111 年 12 月 31 日存貨及存貨備抵跌價損失餘額分別為新台幣 2,477,937 仟元及 5,000 仟元。

台灣卜蜂企業股份有限公司主要經營飼料之製造及銷售、生鮮及加工肉品之銷售。因總體經濟狀況之變化致市場價格易有波動，可能產生較高之存貨跌價損失風險，且管理階層運用一定程度之主觀判斷評估存貨淨變現價值，考量飼料、生鮮及加工肉品為台灣卜蜂企業股份有限公司主要之存貨項目且金額重大，因此，本會計師將存貨淨變現價值評估列為查核最為重要事項之一。

因應之查核程序

本會計師對上開關鍵查核事項已執行之查核程序及結果彙總說明如下：

1. 依對台灣卜蜂企業股份有限公司營運及其所屬產業之瞭解，評估其存貨淨變現價值所採用之政策及程序之合理性，並確認於比較財務報導期間已一致採用。
2. 取得財務報導期間結束日之存貨淨變現價值報表，核對淨變現價值所使用之商品售價等資料來源，並重新計算應計提之存貨備抵跌價損失，以確認此類會計估計之執行狀況與其政策一致。

生物資產之衡量

事項說明

有關生物資產之會計政策，請詳個體財務報表附註四、(十四)；生物資產公允價值衡量之會計估計及假設之不確定性，請詳個體財務報表附註五、(二)；生物資產會計項目說明，請詳個體財務報表附註六、(七)，民國 111 年 12 月 31 日生物資產餘額為新台幣 2,345,044 仟元。

台灣卜蜂企業股份有限公司之生物資產主要包含肉禽、種禽、肉豬及種豬等。除公允價值無法可靠衡量之情況外，生物資產於原始認列時及每一財務報導期間結束日應以公允價值減出售成本衡量。受台灣動物疫情及市場需求之影響，生鮮及加工肉品及上游養殖畜禽之市場價格易有波動，因此，具有公開市場價格之生物資產類別可能產生較高之生物資產公允價值變動之風險。考量生物資產為台灣卜蜂企業股份有限公司主要之資產項目且金額重大，管理階層於決定每一類別生物資產之衡量方法、選用之市場價格及應計入之出售成本項目易涉及主觀判斷，具高度估計不確定性，進而影響生物資產餘額及其公允價值變動數之認列。因此，本會計師將生物資產之衡量列為查核最為重要事項之一。

因應之查核程序

本會計師對上開關鍵查核事項已執行之查核程序及結果彙總說明如下：

1. 依對台灣卜蜂企業股份有限公司營運及其所屬產業之瞭解，評估台灣卜蜂企業股份有限公司對於區分各類生物資產之衡量方式所制定之政策及程序之合理性，並確認會計估計之方法於比較財務報導期間已一致採用。
2. 於財務報導期間結束日，確認採用公允價值減出售成本衡量之生物資產皆已取得可靠之公開市場價格資訊，就市場價格資訊之資料來源進行測試，並檢查出售成本重要組成項目之合理性。

管理階層與治理單位對財務報表之責任

管理階層之責任係依照證券發行人財務報告編製準則編製允當表達之個體財務報表，且維持與個體財務報表編製有關之必要內部控制，以確保個體財務報表未存有導因於舞弊或錯誤之重大不實表達。

於編製個體財務報表時，管理階層之責任亦包括評估台灣卜蜂企業股份有限公司繼續經營之能力、相關事項之揭露，以及繼續經營會計基礎之採用，除非管理階層意圖清算台灣卜蜂企業股份有限公司或停止營業，或除清算或停業外別無實際可行之其他方案。

台灣卜蜂企業股份有限公司之治理單位(含審計委員會)負有監督財務報導流程之責任。

會計師查核財務報表之責任

本會計師查核個體財務報表之目的，係對個體財務報表整體是否存有導因於舞弊或錯誤之重大不實表達取得合理確信，並出具查核報告。合理確信係高度確信，惟依照中華民國審計準則執行之查核工作無法保證必能偵出個體財務報表存有之重大不實表達。不實表達可能導因於錯誤或舞弊。如不實表達之個別金額或彙總數可合理預期將影響個體財務報表使用者所作之經濟決策，則被認為具有重大性。

本會計師依照中華民國審計準則查核時，運用專業判斷及專業懷疑。本會計師亦執行下列工作：

1. 辨認並評估個體財務報表導因於舞弊或錯誤之重大不實表達風險；對所評估之風險設計及執行適當之因應對策；並取得足夠及適切之查核證據以作為查核意見之基礎。因舞弊可能涉及共謀、偽造、故意遺漏、不實聲明或踰越內部控制，故未偵出導因於舞弊之重大不實表達之風險高於導因於錯誤者。
2. 對與查核攸關之內部控制取得必要之瞭解，以設計當時情況下適當之查核程序，惟其目的非對台灣卜蜂企業股份有限公司內部控制之有效性表示意見。
3. 評估管理階層所採用會計政策之適當性，及其所作會計估計與相關揭露之合理性。
4. 依據所取得之查核證據，對管理階層採用繼續經營會計基礎之適當性，以及使台灣卜蜂企業股份有限公司繼續經營之能力可能產生重大疑慮之事件或情況是否存在重大不確定性，作出結論。本會計師若認為該等事件或情況存在重大不確定性，則須於查核報告中提醒個體財務報表使用者注意個體財務報表之相關揭露，或於該等揭露係屬不適當時修正查核意見。本會計師之結論係以截至查核報告日所取得之查核證據為基礎。惟未來事件或情況可能導致台灣卜蜂企業股份有限公司不再具有繼續經營之能力。
5. 評估個體財務報表（包括相關附註）之整體表達、結構及內容，以及個體財務報表是否允當表達相關交易及事件。
6. 對於台灣卜蜂企業股份有限公司內組成個體之財務資訊取得足夠及適切之查核證據，以對個體財務報表表示意見。本會計師負責個體查核案件之指導、監督及執行，並負責形成個體財務報表之查核意見。

本會計師與治理單位溝通之事項，包括所規劃之查核範圍及時間，以及重大查核發現（包括於查核過程中所辨認之內部控制顯著缺失）。



資誠

本會計師亦向治理單位提供本會計師所隸屬事務所受獨立性規範之人員已遵循中華民國會計師職業道德規範中有關獨立性之聲明，並與治理單位溝通所有可能被認為會影響會計師獨立性之關係及其他事項（包括相關防護措施）。

本會計師從與治理單位溝通之事項中，決定對台灣卜蜂企業股份有限公司民國 111 年度個體財務報表查核之關鍵查核事項。本會計師於查核報告中敘明該等事項，除非法令不允許公開揭露特定事項，或在極罕見情況下，本會計師決定不於查核報告中溝通特定事項，因可合理預期此溝通所產生之負面影響大於所增進之公眾利益。

資 誠 聯 合 會 計 師 事 務 所

林一帆 林一帆

會計師



廖福銘 廖福銘



金融監督管理委員會

核准簽證文號：金管證審字第 1030048544 號

金管證審字第 1090350620 號

中 華 民 國 1 1 2 年 3 月 1 3 日



 台灣生醫企業股份有限公司
 個體資產負債表
 民國114年及113年12月31日

單位：新台幣仟元

資	產	附註	111 年 12 月 31 日			110 年 12 月 31 日		
			金	額	%	金	額	%
流動資產								
1100	現金及約當現金	六(一)	\$	122,778	-	\$	126,478	1
1150	應收票據淨額	六(四)		375,832	2		394,952	2
1160	應收票據—關係人淨額	七		-	-		3,951	-
1170	應收帳款淨額	六(四)		2,413,462	10		2,104,778	10
1180	應收帳款—關係人淨額	七		127,147	1		112,548	1
1200	其他應收款			50,746	-		17,775	-
1210	其他應收款—關係人	七		207	-		64	-
1220	本期所得稅資產			6,284	-		6,284	-
130X	存貨	六(五)		2,472,937	10		1,722,877	8
1400	生物資產—流動	六(七)		1,842,955	8		1,474,698	7
1410	預付款項	七		393,245	2		392,699	2
1470	其他流動資產	六(一)及八		9,650	-		9,650	-
11XX	流動資產合計			<u>7,815,243</u>	<u>33</u>		<u>6,366,754</u>	<u>31</u>
非流動資產								
1517	透過其他綜合損益按公允價值衡量 之金融資產—非流動	六(三)		972,692	4		941,589	4
1550	採用權益法之投資	六(六)		2,413,926	10		2,307,812	11
1600	不動產、廠房及設備	六(八)及八		11,388,585	48		10,267,826	49
1755	使用權資產	六(九)		340,373	2		339,095	2
1780	無形資產	六(十)		3,126	-		3,476	-
1830	生物資產—非流動	六(七)		502,089	2		444,841	2
1840	遞延所得稅資產	六(二十五)		50,427	-		58,711	-
1900	其他非流動資產			118,456	1		107,799	1
15XX	非流動資產合計			<u>15,789,674</u>	<u>67</u>		<u>14,471,149</u>	<u>69</u>
1XXX	資產總計		\$	<u>23,604,917</u>	<u>100</u>	\$	<u>20,837,903</u>	<u>100</u>

(續次頁)

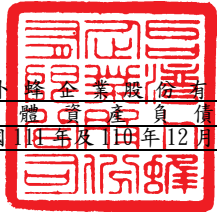
台灣卜蜂企業股份有限公司
個體資產負債表
民國110年及109年12月31日



單位：新台幣仟元

負債及權益		附註	111年12月31日		110年12月31日			
			金	額	%	金	額	%
流動負債								
2100	短期借款	六(十一)	\$	3,651,097	15	\$	2,771,030	13
2110	應付短期票券	六(十二)		938,148	4		989,319	5
2120	透過損益按公允價值衡量之金融負債—流動	六(二)		11,791	-		-	-
2150	應付票據			590,631	3		431,664	2
2160	應付票據—關係人	七		188	-		4,255	-
2170	應付帳款			874,711	4		775,496	4
2180	應付帳款—關係人	七		19,314	-		26,249	-
2200	其他應付款			822,697	3		734,295	3
2220	其他應付款項—關係人	七		27,109	-		23,615	-
2230	本期所得稅負債			218,477	1		164,002	1
2280	租賃負債—流動			29,442	-		24,751	-
2320	一年或一營業週期內到期長期負債	六(十三)		648,095	3		200,000	1
21XX	流動負債合計			<u>7,831,700</u>	<u>33</u>		<u>6,144,676</u>	<u>29</u>
非流動負債								
2540	長期借款	六(十三)及八		6,391,905	27		6,130,000	29
2570	遞延所得稅負債	六(二十五)		41,930	-		29,036	-
2580	租賃負債—非流動			299,974	2		301,884	2
2600	其他非流動負債	六(十四)		42,440	-		103,215	1
25XX	非流動負債合計			<u>6,776,249</u>	<u>29</u>		<u>6,564,135</u>	<u>32</u>
2XXX	負債總計			<u>14,607,949</u>	<u>62</u>		<u>12,708,811</u>	<u>61</u>
權益								
股本								
3110	普通股股本	六(十五)		2,947,901	12		2,679,910	13
資本公積								
3200	資本公積	六(十六)		6,640	-		4,666	-
保留盈餘								
3310	法定盈餘公積	六(十七)		1,181,684	5		1,044,641	5
3350	未分配盈餘			3,713,594	16		3,332,757	16
其他權益								
3400	其他權益			1,147,149	5		1,067,118	5
3XXX	權益總計			<u>8,996,968</u>	<u>38</u>		<u>8,129,092</u>	<u>39</u>
	重大或有負債及未認列之合約承諾	九						
	重大之期後事項	十一						
3X2X	負債及權益總計		\$	<u>23,604,917</u>	<u>100</u>	\$	<u>20,837,903</u>	<u>100</u>

後附個體財務報表附註為本個體財務報告之一部分，請併同參閱。

董事長：鄭武樾



經理人：許瑞通



會計主管：李素華



台灣卜蜂企業股份有限公司
個體綜合損益表
民國111年及110年1月1日至12月31日

單位：新台幣仟元
(除每股盈餘為新台幣元外)

項目	附註	111 年 度			110 年 度		
		金 額	%		金 額	%	
4000 營業收入	六(十八)及七	\$ 26,895,450	100	\$ 23,272,864	100		
5000 營業成本	六(四)(二十四)及七	(23,254,925)	(87)	(20,036,192)	(86)		
5950 營業毛利淨額		3,640,525	13	3,236,672	14		
營業費用	六(二十四)及七						
6100 推銷費用		(976,648)	(4)	(893,721)	(4)		
6200 管理費用		(682,635)	(2)	(652,493)	(3)		
6450 預期信用減損利益(損失)	十二(二)	442	-	(1,252)	-		
6000 營業費用合計		(1,658,841)	(6)	(1,547,466)	(7)		
6500 其他收益及費損淨額	六(七)(十九)	21,509	-	(12,738)	-		
6900 營業利益		2,003,193	7	1,676,468	7		
營業外收入及支出							
7100 利息收入	六(二十)	504	-	265	-		
7010 其他收入	六(二十一)及七	33,578	-	24,036	-		
7020 其他利益及損失	六(二十二)	(4,947)	-	49,590	-		
7050 財務成本	六(二十三)	(131,394)	-	(72,523)	-		
7070 採用權益法認列之子公司、關聯企業及合資損益之份額	六(六)	29,338	-	20,527	-		
7000 營業外收入及支出合計		(72,921)	-	21,895	-		
7900 稅前淨利		1,930,272	7	1,698,363	7		
7950 所得稅費用	六(二十五)	(374,892)	(1)	(342,711)	(1)		
8200 本期淨利		\$ 1,555,380	6	\$ 1,355,652	6		
其他綜合損益							
不重分類至損益之項目							
8311 確定福利計畫之再衡量數	六(十四)	\$ 41,468	-	\$ 18,346	-		
8316 透過其他綜合損益按公允價值衡量之權益工具投資未實現評價損益	六(三)	31,103	-	(57,955)	(1)		
8330 採用權益法認列之關聯企業及合資之其他綜合損益之份額-不重分類至損益之項目	六(六)	(103,980)	-	(257,735)	(1)		
8349 與不重分類之項目相關之所得稅	六(二十五)	(14,514)	-	7,922	-		
8310 不重分類至損益之項目總額		(45,923)	-	(289,422)	(2)		
後續可能重分類至損益之項目							
8361 國外營運機構財務報表換算之兌換差額	六(六)	160,418	-	(36,291)	-		
8360 後續可能重分類至損益之項目總額		160,418	-	(36,291)	-		
8300 其他綜合損益(淨額)		\$ 114,495	-	(\$ 325,713)	(2)		
8500 本期綜合損益總額		\$ 1,669,875	6	\$ 1,029,939	4		
每股盈餘	六(二十六)						
9750 基本每股盈餘		\$ 5.28		\$ 4.60			
9850 稀釋每股盈餘		\$ 5.27		\$ 4.59			

後附個體財務報表附註為本個體財務報告之一部分，請併同參閱。

董事長：鄭武樾



經理人：許瑞通



會計主管：李素華



台灣卜蜂企業股份有限公司

個體權益變動表

民國111年及110年1月1日至12月31日

單位：新台幣千元

附註	普通股	股本	其他公積	未分配盈餘	盈餘	其他	權益		合計
							透過損益按公允價值衡量之金融工具	其他權益	
			資本公積	法定盈餘公積	未分配盈餘	其他	國外營運機構財務報表換算之兌換差	透過損益按公允價值衡量之金融工具	
110年度									
	\$ 2,679,910	\$ 3,957	\$ 880,252	\$ 3,332,669	(\$ 132,921)	\$ 1,541,119	\$ 8,304,986		
本期淨利	-	-	-	1,355,652	-	-	1,355,652		
本期其他綜合損益	-	-	-	15,367	(36,291)	(304,789)	(325,713)		
本期綜合損益總額	-	-	-	1,371,019	(36,291)	(304,789)	1,029,939		
109年度盈餘指撥及分配：									
法定盈餘公積	-	-	164,389	(164,389)	-	-	-		
股東現金股利	-	-	-	(1,205,959)	-	-	(1,205,959)		
股東逾時效未領取之股利轉列資本公積	-	1,161	-	-	-	-	1,161		
資本公積-對子公司所有權權益變動	-	(452)	-	-	-	-	(1,035)		
110年12月31日餘額	\$ 2,679,910	\$ 4,666	\$ 1,044,641	\$ 3,332,757	(\$ 169,212)	\$ 1,236,330	\$ 8,129,092		
111年									
	\$ 2,679,910	\$ 4,666	\$ 1,044,641	\$ 3,332,757	(\$ 169,212)	\$ 1,236,330	\$ 8,129,092		
本期淨利	-	-	-	1,555,380	-	-	1,555,380		
本期其他綜合損益	-	-	-	34,464	160,418	(80,387)	114,495		
本期綜合損益總額	-	-	-	1,589,844	160,418	(80,387)	1,669,875		
110年度盈餘指撥及分配：									
法定盈餘公積	-	-	137,043	(137,043)	-	-	-		
股東現金股利	-	-	-	(803,973)	-	-	(803,973)		
股東股票股利	267,991	-	-	(267,991)	-	-	-		
股東逾時效未領取之股利轉列資本公積	-	1,974	-	-	-	-	1,974		
111年12月31日餘額	\$ 2,947,901	\$ 6,640	\$ 1,181,684	\$ 3,713,594	(\$ 8,794)	\$ 1,155,943	\$ 8,996,968		

後附個體財務報表附註為本個體財務報告之一部分，請併同參閱。



董事長：鄭武樾



經理人：許瑞通



會計主管：李素華

 台灣卜蜂企業股份有限公司
 個體現金流量表
 民國111年及110年1月1日至12月31日

單位：新台幣仟元

	附註	111年1月1日 至12月31日	110年1月1日 至12月31日
營業活動之現金流量			
本期稅前淨利		\$ 1,930,272	\$ 1,698,363
調整項目			
收益費損項目			
預期信用減損損失	十二(二)	(442)	1,252
折舊費用	六(八)(二十四)	818,696	692,831
使用權資產折舊費用	六(九)(二十四)	49,439	42,259
攤銷費用	六(二十四)	5,846	4,531
利息收入	六(二十)	(504)	(265)
股利收入	六(二)(二十一)	(24,463)	(14,712)
利息費用	六(二十三)	131,394	72,523
存貨跌價回升利益	六(五)	(1,120)	(880)
生物資產公允價值變動數	六(七)(十九)	(21,509)	12,738
採用權益法認列之子公司、關聯企業及合資損益之份額	六(六)	(29,338)	(20,527)
處分及報廢不動產、廠房及設備損失(利益)	六(二十二)	(4,285)	3,346
租賃修改利益	六(二十二)	(201)	-
透過損益按公允價值衡量之金融資產淨損失(利益)		11,791	(888)
與營業活動相關之資產/負債變動數			
與營業活動相關之資產之淨變動			
應收票據		19,120	(130,018)
應收票據－關係人		3,951	(3,951)
應收帳款		(308,242)	(405,717)
應收帳款－關係人		(14,599)	(83,000)
其他應收款		(32,971)	(5,694)
其他應收款－關係人		(143)	(64)
存貨		(748,940)	(536,810)
生物資產		(403,996)	(247,276)
預付款項		(574)	22,606
與營業活動相關之負債之淨變動			
應付票據		158,967	(109,370)
應付票據－關係人		(4,067)	3,785
應付帳款		99,215	83,449
應付帳款－關係人		(6,935)	16,365
其他應付款		118,117	43,907
其他應付款項－關係人		3,494	16,267
淨確定福利負債		(19,308)	(18,576)
營運產生之現金流入		1,728,665	1,136,474
支付之所得稅		(313,753)	(418,869)
退還之所得稅		-	6,314
營業活動之淨現金流入		1,414,912	723,919

(續次頁)

 台灣卜峰企業股份有限公司
 個體現金流量表
 民國111年及110年1月1日至12月31日

單位：新台幣仟元

附註	111年1月1日 至12月31日	110年1月1日 至12月31日
投資活動之現金流量		
取得透過損益按公允價值衡量之金融資產價款	\$ -	(\$ 138,653)
處分透過損益按公允價值衡量之金融資產	-	139,541
取得採用權益法之投資	(51,000)	(102,000)
採用權益法之投資減資退回股款	-	150,012
其他流動資產減少	-	38,284
取得透過其他綜合損益按公允價值衡量之金融資產	-	(999,544)
取得不動產、廠房及設備 六(二十七)	(1,976,977)	(1,713,296)
處分不動產、廠房及設備價款	9,378	6,368
取得無形資產 六(十)	(1,151)	(4,017)
其他非流動資產增加	(15,003)	(12,186)
收取之利息	504	265
收取之股利	55,126	46,509
投資活動之淨現金流出	(1,979,123)	(2,588,717)
籌資活動之現金流量		
短期借款增加	880,067	678,314
應付短期票券(減少)增加	(51,171)	389,893
舉借長期借款	8,280,000	7,030,000
償還長期借款	(7,570,000)	(4,850,000)
支付之利息	(128,652)	(71,096)
發放現金股利 六(十七)	(803,973)	(1,205,959)
租賃本金償還 六(九)	(47,734)	(42,048)
股東逾時效未領取之股利增加數	1,974	1,161
籌資活動之淨現金流入	560,511	1,930,265
本期現金及約當現金(減少)增加數	(3,700)	65,467
期初現金及約當現金餘額 六(一)	126,478	61,011
期末現金及約當現金餘額 六(一)	\$ 122,778	\$ 126,478

後附個體財務報表附註為本個體財務報告之一部分，請併同參閱。

董事長：鄭武樾



經理人：許瑞通



會計主管：李素華



台灣卜蜂企業股份有限公司
個體財務報表附註
民國 111 年度及 110 年度

單位：新台幣仟元
(除特別註明者外)

一、公司沿革

台灣卜蜂企業股份有限公司(以下簡稱「本公司」)係依照中華民國公司法及華僑回國投資條例之規定，於民國 66 年 8 月 22 日奉准設立，民國 67 年 7 月正式營業。主要營業項目為飼料之製造、銷售；家禽之電動屠宰業務及肉品二次加工業務之投資。本公司股票自民國 76 年 7 月 27 日起於台灣證券交易所掛牌交易，泰國公司 Charoen Pokphand Foods Public Company Limited(以下簡稱「CPF」)直接及間接持有本公司 39%股權。

二、通過財務報告之日期及程序

本個體財務報告已於民國 112 年 3 月 13 日經董事會通過發布。

三、新發布及修訂準則及解釋之適用

(一)已採用金融監督管理委員會(以下簡稱「金管會」)認可並發布生效、修正後國際財務報導準則之影響

下表彙列金管會認可並發布生效之民國 111 年適用之國際財務報導準則之新發布、修正及修訂之準則及解釋：

<u>新發布/修正/修訂準則及解釋</u>	<u>國際會計準則理事會 發布之生效日</u>
國際財務報導準則第3號之修正「對觀念架構之索引」	民國111年1月1日
國際會計準則第16號之修正「不動產、廠房及設備：達到預定使用狀態前之價款」	民國111年1月1日
國際會計準則第37號之修正「虧損性合約—履行合約之成本」	民國111年1月1日
2018-2020週期之年度改善	民國111年1月1日

本公司經評估上述準則及解釋對本公司財務狀況與財務績效並無重大影響。

(二) 尚未採用金管會認可之新發布、修正後國際財務報導準則之影響

下表彙列金管會認可之民國 112 年適用之國際財務報導準則之新發布、修正及修訂之準則及解釋：

<u>新發布/修正/修訂準則及解釋</u>	<u>國際會計準則理事會 發布之生效日</u>
國際會計準則第1號之修正「會計政策之揭露」	民國112年1月1日
國際會計準則第8號之修正「會計估計之定義」	民國112年1月1日
國際會計準則第12號之修正「與單一交易所產生之資產及負債有關之遞延所得稅」	民國112年1月1日

本公司經評估上述準則及解釋對本公司財務狀況與財務績效並無重大影響。

(三) 國際會計準則理事會已發布但尚未經金管會認可之國際財務報導準則之影響

下表彙列國際會計準則理事會已發布但尚未納入金管會認可之國際財務報導準則之新發布、修正及修訂之準則及解釋：

<u>新發布/修正/修訂準則及解釋</u>	<u>國際會計準則理事會 發布之生效日</u>
國際財務報導準則第10號及國際會計準則第28號之修正「投資者與其關聯企業或合資間之資產出售或投入」	待國際會計準則理事會決定
國際財務報導準則第16號之修正「售後租回中之租賃負債」	民國113年1月1日
國際財務報導準則第17號「保險合約」	民國112年1月1日
國際財務報導準則第17號「保險合約」之修正	民國112年1月1日
國際財務報導準則第17號之修正「初次適用國際財務報導準則第17號及國際財務報導準則第9號—比較資訊」	民國112年1月1日
國際會計準則第1號之修正「負債之流動或非流動分類」	民國113年1月1日
國際會計準則第1號之修正「具合約條款之非流動負債」	民國113年1月1日

本公司經評估上述準則及解釋對本公司財務狀況與財務績效並無重大影響。

四、重大會計政策之彙總說明

編製本個體財務報告所採用之主要會計政策說明如下。除另有說明外，此等政策在所有報導期間一致地適用。

(一) 遵循聲明

本個體財務報告係依據證券發行人財務報告編製準則與金管會認可並發布生效之國際財務報導準則、國際會計準則、解釋及解釋公告(以下簡稱 IFRSs)

編製。

(二) 編製基礎

1. 除下列重要項目外，本個體財務報告係按歷史成本編製：

- (1) 按公允價值衡量之透過損益按公允價值衡量之金融資產及負債(包括衍生工具)。
- (2) 按公允價值衡量之透過其他綜合損益按公允價值衡量之金融資產。
- (3) 按退休基金資產減除確定福利義務現值之淨額認列之確定福利負債。
- (4) 按公允價值減出售成本衡量之生物資產。

2. 編製符合 IFRSs 之財務報告需要使用一些重要會計估計，在應用本公司的會計政策過程中亦需要管理階層運用其判斷，涉及高度判斷或複雜性之項目，或涉及個體財務報告之重大假設及估計之項目，請詳附註五說明。

(三) 外幣換算

1. 本個體財務報告係以本公司之功能性貨幣「新台幣」作為表達貨幣列報。

2. 外幣交易及餘額

- (1) 外幣交易採用交易日或衡量日之即期匯率換算為功能性貨幣，換算此等交易產生之換算差額認列為當期損益。
- (2) 外幣貨幣性資產及負債餘額，按資產負債表日之即期匯率評價調整，因調整而產生之換算差額認列為當期損益。
- (3) 外幣非貨幣性資產及負債餘額，屬透過損益按公允價值衡量者，按資產負債表日之即期匯率評價調整，因調整而產生之兌換差額認列為當期損益；屬透過其他綜合損益按公允價值衡量者，按資產負債表日之即期匯率評價調整，因調整而產生之兌換差額認列於其他綜合損益項目；屬非按公允價值衡量者，則按初始交易日之歷史匯率衡量。
- (4) 所有兌換損益於損益表之「其他利益及損失」列報。

(四) 資產負債區分流動及非流動之分類標準

1. 資產符合下列條件之一者，分類為流動資產：

- (1) 預期將於正常營業週期中實現該資產，或意圖將其出售或消耗者。
- (2) 主要為交易目的而持有者。
- (3) 預期於資產負債表日後十二個月內實現者。
- (4) 現金或約當現金，但於資產負債表日後至少十二個月交換或用以清償負債受到限制者除外。

本公司將所有不符合上述條件之資產分類為非流動。

2. 負債符合下列條件之一者，分類為流動負債：

- (1)預期將於正常營業週期中清償者。
- (2)主要為交易目的而持有者。
- (3)預期於資產負債表日後十二個月內到期清償者。
- (4)不能無條件將清償期限遞延至資產負債表日後至少十二個月者。負債之條款，可能依交易對方之選擇，以發行權益工具而導致清償者，不影響其分類。

本公司將所有不符合上述條件之負債分類為非流動。

(五) 約當現金

約當現金係指短期並具高度流動性之投資，該投資可隨時轉換成定額現金且價值變動之風險甚小。定期存款符合前述定義且其持有目的係為滿足營運上之短期現金承諾者，分類為約當現金。

(六) 透過損益按公允價值衡量之金融資產

- 1.係指非屬按攤銷後成本衡量或透過其他綜合損益按公允價值衡量之金融資產。
- 2.本公司對於符合慣例交易之透過損益按公允價值衡量之金融資產係採用交易日會計。
- 3.本公司於原始認列時按公允價值衡量，相關交易成本認列於損益，後續按公允價值衡量，其利益或損失認列於損益。
- 4.當收取股利之權利確立，與股利有關之經濟效益很有可能流入，及股利金額能可靠衡量時，本公司於損益認列股利收入。

(七) 透過其他綜合損益按公允價值衡量之金融資產

- 1.係指原始認列時作一不可撤銷之選擇，將非持有供交易之權益工具投資的公允價值變動列報於其他綜合損益。
 - (1)在以收取合約現金流量及出售為目的之經營模式下持有該金融資產。
 - (2)該金融資產之合約條款產生特定日期之現金流量，完全為支付本金及流通在外本金金額之利息。
- 2.本公司對於符合交易慣例之透過其他綜合損益按公允價值衡量之金融資產係採用交易日會計。
- 3.本公司於原始認列時按其公允價值加計交易成本衡量，後續按公允價值衡量。

屬權益工具之公允價值變動認列於其他綜合損益，於除列時，先前認列於其他綜合損益之累積利益或損失後續不得重分類至損益，轉列至保留盈餘項下。當收取股利之權利確立，與股利有關之經濟效益很有可能流入，及股利金額能可靠衡量時，本公司於損益認列股利收入。

(八) 應收帳款及票據

1. 係指依合約約定，已具無條件收取因移轉商品或勞務所換得對價金額權利之帳款及票據。
2. 屬未付息之短期應收帳款及票據，因折現之影響不大，本公司係以原始發票金額衡量。

(九) 金融資產減損

本公司於每一資產負債表日，就按攤銷後成本衡量之金融資產，考量所有合理且可佐證之資訊(包括前瞻性者)後，對自原始認列後信用風險並未顯著增加者，按預期信用損失金額衡量備抵損失；對自原始認列後信用風險已顯著增加者，按存續期間預期信用損失金額衡量備抵損失；就不包含重大財務組成部分之應收帳款或合約資產，按存續期間預期信用損失金額衡量備抵損失。

(十) 金融資產之除列

當本公司對收取來自金融資產現金流量之合約權利失效時，將除列金融資產。

(十一) 營業租賃(出租人)

營業租賃之租賃收益扣除給予承租人之任何誘因，於租賃期間內按直線法攤銷認列為當期損益。

(十二) 存貨

存貨按成本與淨變現價值孰低者衡量，成本依加權平均法決定。製成品及在製品之成本包括原料、直接人工、其他直接成本及生產相關之製造費用，固定製造費用按正常產能分攤，惟不包括借款成本。比較成本與淨變現價值孰低時，採逐項比較法，淨變現價值係指在正常營業過程中之估計售價減除至完工尚需投入之估計成本及相關變動銷售費用後之餘額。

(十三) 採用權益法之投資—子公司及合資公司

1. 子公司及合資公司指受本公司控制之個體(包括結構型個體)，當本公司暴露於來自對該個體之參與之變動報酬或對該等變動報酬享有權利，且透過對該個體之權力有能力影響該等報酬時，本公司即控制該個體。本公司對子公司及合資公司之投資於個體財務報告採權益法評價。
2. 子公司及合資公司增發新股時，若本公司未按比例認購或取得，致使投資比例發生變動但仍對其有重大影響，該股權淨值變動之增減數係調整「資本公積」及「採用權益法之投資」。若致使投資比例下降者，除上述調整外，與該所有權權益之減少有關而先前已認列於其他綜合損益之利益或損失，且該利益或損失於處分相關資產或負債時須被重分類至損益者，依減少比例重分類至損益。
3. 本公司與子公司及合資公司間交易所產生之未實現損益業已銷除。子公司及合資公司之會計政策已作必要之調整，與本公司採用之政策一致。
4. 本公司對子公司及合資公司取得後之損益份額認列為當期損益，對其取得後之其他綜合損益份額則認列為其他綜合損益。如本公司對子公司及合資公司所認列之損失份額等於或超過在該子公司及合資公司之權益時，本公司不認列進一步之損失，除非本公司對該合資發生法定義務、推定義務或已代其支付款項。
5. 依「證券發行人財務報告編製準則」規定，個體財務報告當期損益及其他綜合損益應與合併基礎編製之財務報告中當期損益及其他綜合損益歸屬於母公司業主之分攤數相同，個體財務報告業主權益應與合併基礎編製之財務報告中歸屬於母公司業主之權益相同。

(十四) 生物資產

生物資產除公允價值無法可靠衡量之情況外，於原始認列時及每一財務報導期間結束日以公允價值減出售成本衡量。以公允價值減出售成本原始認列生物資產所產生之利益或損失，以及生物資產公允價值減出售成本之變動所產生之利益或損失，應於發生當期計入損益。公允價值無法可靠衡量之生物資產，應以其成本減所有累計折舊及所有累計減損損失衡量。

(十五) 不動產、廠房及設備

1. 不動產、廠房及設備係以取得成本為入帳基礎，並將購建期間之有關利息資本化。

2. 後續成本只有在與該項目有關之未來經濟效益很有可能流入本公司，且該項目之成本能可靠衡量時，才包括在資產之帳面金額或認列為一項單獨資產。被重置部分之帳面金額應除列。所有其他維修費用於發生時認列為當期損益。
3. 不動產、廠房及設備之後續衡量採成本模式，除土地不提折舊外，其他按估計耐用年限以直線法計提折舊。不動產、廠房及設備各項組成若屬重大，則單獨提列折舊。
4. 本公司於每一財務年度結束日對各項資產之殘值、耐用年限及折舊方法進行檢視，若殘值及耐用年限之預期值與先前之估計不同時，或資產所含之未來經濟效益之預期消耗型態已有重大變動，則自變動發生日起依國際會計準則第 8 號「會計政策、會計估計變動及錯誤」之會計估計變動規定處理。

各項資產之耐用年限如下：

土地改良物	3 ~ 30 年
房屋及建築	3 ~ 60 年
機器設備	2 ~ 20 年
運輸設備	6 年
租賃改良	3 ~ 20 年
其他設備	3 ~ 20 年

(十六) 承租人之租賃交易－使用權資產/租賃負債

1. 租賃資產於可供本公司使用之日認列為使用權資產及租賃負債。當租賃合約係屬短期租賃或低價值標的資產之租賃時，將租賃給付採直線法於租賃期間認列為費用。
2. 租賃負債於租賃開始日將尚未支付之租賃給付按本公司增額借款利率折現後之現值認列，租賃給付為固定給付，並減除可收取之任何租賃誘因。

後續採利息法按攤銷後成本法衡量，於租賃期間提列利息費用。當非屬合約修改造成租賃期間或租賃給付變動時，將重評估租賃負債，並將再衡量數調整使用權資產。

3. 使用權資產於租賃開始日按成本認列，成本包括：

- (1) 租賃負債之原始衡量金額；
- (2) 於開始日或之前支付之任何租賃給付。

後續採成本模式衡量，於使用權資產之耐用年限屆滿時或租賃期間屆滿時兩者之較早者，提列折舊費用。當租賃負債重評估時，使用權資產將調整租賃負債之任何再衡量數。

(十七) 無形資產

電腦軟體以取得成本認列，依直線法按估計耐用年限 3 年攤銷。

(十八) 非金融資產減損

本公司於資產負債表日針對有減損跡象之資產，估計其可回收金額，當可回收金額低於其帳面價值時，則認列減損損失。可回收金額係指一項資產之公允價值減處分成本或其使用價值，兩者較高者。當以前年度已認列資產減損之情況不存在或減少時，則迴轉減損損失，惟迴轉減損損失而增加之資產帳面金額，不超過該資產若未認列減損損失情況下減除折舊或攤銷後之帳面金額。

(十九) 借款

借款於原始認列時按公允價值扣除交易成本後之金額衡量，後續就扣除交易成本後之價款與贖回價值之任何差額採有效利息法按攤銷後成本於借款期間內衡量。

(二十) 應付帳款及票據

1. 係指因賒購原物料、商品或勞務所發生之債務及因營業與非因營業而發生之應付帳款及票據。
2. 屬未付息之短期應付帳款及票據，因折現之影響不大，本公司係以原始發票金額衡量。

(二十一) 透過損益按公允價值衡量之金融負債

1. 係指發生之主要目的為近期內再買回，及除依避險會計被指定為避險工具外之衍生工具而持有供交易之金融負債。
2. 本公司於原始認列時按公允價值衡量，相關交易成本認列於損益，後續按公允價值衡量，其利益或損失認列於損益。

(二十二) 金融負債之除列

本公司於合約所載之義務履行、取消或到期時時，除列金融負債。

(二十三) 員工福利

1. 短期員工福利

短期員工福利係以預期支付之非折現金額衡量，並於相關服務提供時認列為費用。

2. 退休金

(1) 確定提撥計畫

對於確定提撥計畫，係依權責發生基礎將應提撥之退休基金數額認列為當期之退休金成本。預付提撥金於可退還現金或減少未來給付之範圍內認列為資產。

(2) 確定福利計畫

A. 確定福利計畫下之淨義務係以員工當期或過去服務所賺得之未來福利金額折現計算，並以資產負債表日之確定福利義務現值減除計畫資產之公允價值。確定福利淨義務每年由精算師採用預計單位福利法計算，折現率係使用資產負債表日與確定福利計畫之貨幣及期間一致之政府公債（於資產負債表日）之市場殖利率。

B. 確定福利計畫產生之再衡量數於發生當期認列於其他綜合損益，並表達於保留盈餘。

C. 前期服務成本之相關費用立即認列為損益。

3. 員工酬勞及董監酬勞

員工酬勞及董監事酬勞係於具法律或推定義務且金額可合理估計時，認列為費用及負債。嗣後決議實際配發金額與估列金額有差異時，則按會計估計變動處理。

(二十四) 所得稅

1. 所得稅費用包含當期及遞延所得稅。除與列入其他綜合損益或直接列入權益之項目有關之所得稅分別列入其他綜合損益或直接列入權益外，所得稅係認列於損益。
2. 本公司依據營運及產生應課稅所得之所在國家在資產負債表日已立法或已實質性立法之稅率計算當期所得稅。管理階層就適用所得稅相關法規定期評估所得稅申報之狀況，並在適用情況下根據預期須向稅捐機關支付之稅款估列所得稅負債。未分配盈餘依所得稅法加徵之所得稅，俟盈餘產生年度之次年度於股東會通過盈餘分派案後，始就實際盈餘之分派情形，認列之未分配盈餘所得稅費用。
3. 遞延所得稅採用資產負債表法，按資產及負債之課稅基礎與其於個體資產負債表之帳面金額所產生之暫時性差異認列。若遞延所得稅源自於交易（不包括企業合併）中對資產或負債之原始認列，且在交易當時未影響會計利潤或課稅所得（課稅損失），則不予認列。若投資子公司產生之暫時性差異，本公司可以控制暫時性差異迴轉之時點，且暫時性差異很有可能於可預見之未來不會迴轉者則不予認列。遞延所得稅採用在資產負債表日已立法或已實質性立法，並於有關之遞延所得稅資產實現或遞延所得稅負債清償時預期適用之稅率（及稅法）為準。

4. 遞延所得稅資產於暫時性差異很有可能用以抵減未來應課稅所得之範圍內認列，並於每一資產負債表日重評估未認列及已認列之遞延所得稅資產。

(二十五) 股本

普通股分類為權益。直接歸屬於發行新股或認股權之增額成本以扣除所得稅後之淨額於權益中列為價款減項。

(二十六) 股利分配

分派予本公司股東之股利於本公司股東會決議分派股利時於財務報告認列，分派現金股利認列為負債，分派股票股利則認列為待分配股票股利，並於發行新股基準日時轉列普通股。

(二十七) 收入認列

1. 商品銷售

- (1) 本公司製造並銷售飼料、加工性熟料、農畜牧肉品及消費食品相關產品，銷貨收入於產品之控制移轉予客戶時認列，即當產品被交付予銷貨客戶，銷貨客戶對於產品銷售之通路及價格具有裁量權，且本公司並無尚未履行之履約義務可能影響銷貨客戶接受該產品時。當產品被運送至指定地點，過時及滅失之風險已移轉予銷貨客戶，且銷貨客戶依據銷售合約接受產品，或有客觀證據證明所有接受標準皆已滿足時，商品交付方屬發生。
- (2) 銷售飼料、加工性熟料、農畜牧肉品及消費食品相關產品之銷售收入以合約價格扣除估計數量折扣及銷貨折讓之淨額認列。給予客戶之數量折扣及銷貨折讓通常以銷售量為基礎計算，本公司依據歷史經驗採期望值法估計銷貨折讓，收入認列金額以未來高度很有可能不會發生重大迴轉之部分為限，並於每一資產負債表日更新估計。截至資產負債表日止之銷貨相關之估計應付客戶銷貨折讓認列為應收帳款減項。銷貨交易之收款條件為出貨日後 3 天至 180 天，與市場實務一致，故判斷合約中並未包含重大財務組成部分。
- (3) 應收帳款於商品交付予客戶時認列，因自該時點起本公司對合約價款具無條件權利，僅須時間經過即可自客戶收取對價。

2. 財務組成部分

本公司與客戶簽訂之合約，移轉所承諾之商品或服務予客戶與客戶付款間之時間間隔未有超過一年者，因此本公司並未調整交易價格以反映貨幣時間價值。

五、重大會計判斷、估計及假設不確定性之主要來源

本公司編製本個體財務報告時，管理階層已運用其判斷以決定所採用之會計政策，並依據資產負債表日當時之情況對於未來事件之合理預期以作出會計估計及假設。所作出之重大會計估計與假設可能與實際結果存有差異，將考量歷史經驗及其他因子持續評估及調整。該等估計及假設具有導致資產及負債帳面金額於下個財務年度重大調整之風險。請詳下列對重大會計判斷、估計與假設不確定性之說明：

(一)會計政策採用之重要判斷

無此情形。

(二)重要會計估計及假設

1. 存貨之評價

由於存貨須以成本與淨變現價值孰低者計價，故本公司必須運用判斷及估計決定資產負債表日存貨之淨變現價值。本公司評估資產負債表日存貨因正常損耗、過時陳舊或無市場銷售價值之金額，並將存貨成本沖減至淨變現價值。此存貨評價主要係依未來特定期間內之產品需求為估計基礎，故可能產生重大變動。

民國 111 年 12 月 31 日，本公司存貨之帳面金額為 \$2,472,937。

2. 生物資產公允價值之衡量

除生物資產公允價值無法可靠衡量之情況外，於原始認列時及每一財務報導結束日需以公允價值減出售成本衡量。本公司必須運用判斷決定具有公開市場價格之生物資產類別、所選用之市場與生物資產屬性之攸關性及應計入之出售成本項目，並據以估計公允價值減出售成本。任何市場銷售價值及出售成本之變動，均可能重大影響本公司生物資產之金額。

民國 111 年 12 月 31 日，本公司生物資產之帳面金額為 \$2,345,044。

六、重要會計科目之說明

(一)現金及約當現金

	<u>111年12月31日</u>	<u>110年12月31日</u>
庫存現金及週轉金	\$ 9,905	\$ 8,434
支票存款	1,318	981
活期存款	111,555	117,063
合計	<u>\$ 122,778</u>	<u>\$ 126,478</u>

1. 本公司往來之金融機構信用品質良好，且本公司與多家金融機構往來以分散信用風險，預期發生違約之可能性甚低。
2. 本公司民國 111 年及 110 年 12 月 31 日因履約擔保用途受限之現金及約當現金均為 \$9,650，分類為其他金融資產-流動，表列「其他流動資產」，請詳附註八說明。

(二) 透過損益按公允價值衡量之金融資產與負債

項	目	111年12月31日	110年12月31日
流動項目：			
強制透過損益按公允價值衡量之金融負債			
非避險之衍生金融工具			
匯率交換合約			
		\$ 11,791	\$ -

1. 透過損益按公允價值衡量之金融資產負債認列於損益之明細如下：

	111年度	110年度
衍生工具	\$ 919	\$ -

2. 本公司承作未適用避險會計之衍生金融資產及金融負債之交易及合約資訊說明如下：

流 動 項 目	111年12月31日	
	合約金額 (名目本金)(仟元)	到期日
遠期外匯合約		
-賣新台幣買美金	USD 2,000	111. 10. 04~112. 01. 03
-賣新台幣買美金	USD 2,000	111. 11. 14~112. 02. 16
-賣新台幣買美金	USD 2,000	111. 10. 27~112. 02. 03
-賣新台幣買美金	USD 2,000	111. 11. 09~112. 02. 14
-賣新台幣買美金	USD 1,000	111. 11. 11~112. 02. 15
-賣新台幣買美金	USD 2,000	111. 10. 04~112. 01. 06
-賣新台幣買美金	USD 2,000	111. 10. 27~112. 02. 03
-賣新台幣買美金	USD 2,000	111. 11. 11~112. 02. 15

本公司簽訂之遠期外匯合約係預購遠期外匯交易，係為規避進口價款之匯率風險，惟未適用避險會計。

3. 本公司未有將透過損益按公允價值衡量之金融資產及金融負債提供作為質押擔保之情形。

(三) 透過其他綜合損益按公允價值衡量之金融資產

項	目	111年12月31日	110年12月31日
非流動項目：			
權益工具			
上市公司股票		\$ 999,544	\$ 999,544
評價調整		(26,852)	(57,955)
合計		<u>\$ 972,692</u>	<u>\$ 941,589</u>

1. 透過其他綜合損益按公允價值衡量之金融資產認列於損益及綜合損益之明細如下：

	111年度	110年度
<u>透過其他綜合損益按</u>		
<u>公允價值衡量之權益工具</u>		
認列於其他綜合損益之		
公允價值變動	\$ 31,103	(\$ 57,955)
認列於損益之股利收入		
於本期期末仍持有者	\$ 24,463	\$ 14,712

2. 上述上市公司股票係本公司持有對最終母公司-CPF 於泰國證券交易市場掛牌交易之股票。

3. 本公司選擇將屬策略性投資及穩定收取股利之權益投資分類為透過其他綜合損益按公允價值之金融資產，該等投資於民國 111 年及 110 年 12 月 31 日之公允價值分別為\$972,692 及\$941,589。

(四) 應收票據及帳款

	111年12月31日	110年12月31日
應收票據	<u>\$ 375,832</u>	<u>\$ 394,952</u>
應收帳款	\$ 2,420,214	\$ 2,112,356
減：備抵損失	(6,752)	(7,578)
	<u>\$ 2,413,462</u>	<u>\$ 2,104,778</u>

1. 應收帳款及票據之帳齡分析如下：

	<u>111年12月31日</u>	<u>110年12月31日</u>
未逾期	\$ 2,648,493	\$ 2,344,559
120天內	145,446	160,165
121-365天	55	431
一年以上	<u>2,052</u>	<u>2,153</u>
	<u>\$ 2,796,046</u>	<u>\$ 2,507,308</u>

以上係以逾期天數為基準進行之帳齡分析。

2. 民國 111 年及 110 年 12 月 31 日之應收帳款及應收票據餘額均為客戶合約產生，另於民國 110 年 1 月 1 日客戶合約之應收帳款及應收票據餘額為\$1,965,247。

3. 應收帳款依據本公司之授信標準的信用品質資訊如下：

	<u>111年12月31日</u>	<u>110年12月31日</u>
有擔保品	\$ 277,412	\$ 153,522
無擔保品	<u>2,142,802</u>	<u>1,958,834</u>
總計	<u>\$ 2,420,214</u>	<u>\$ 2,112,356</u>

本公司持有作為應收帳款擔保之擔保品主要為本票、不動產、定存單及保證金。

4. 在不考慮所持有之擔保品或其他信用增強之情況下，最能代表本公司應收票據於民國 111 年及 110 年 12 月 31 日信用風險最大之暴險金額分別為\$375,832 及\$394,952；最能代表本公司應收帳款於民國 111 年及 110 年 12 月 31 日信用風險最大之暴險金額分別為\$2,413,462 及\$2,104,778。

5. 相關信用風險資訊請詳附註十二、(二)說明。

(五)存貨

	<u>111年12月31日</u>		
	<u>成本</u>	<u>備抵跌價損失</u>	<u>帳面金額</u>
原料	\$ 1,574,867	\$ -	\$ 1,574,867
包裝材料	28,034	-	28,034
在製品	65,266	-	65,266
製成品	<u>809,770</u>	<u>(5,000)</u>	<u>804,770</u>
合計	<u>\$ 2,477,937</u>	<u>(\$ 5,000)</u>	<u>\$ 2,472,937</u>

	110年12月31日		
	成本	備抵跌價損失	帳面金額
原料	\$ 1,039,258	\$ -	\$ 1,039,258
包裝材料	26,940	-	26,940
在製品	26,805	-	26,805
製成品	635,994	(6,120)	629,874
合計	\$ 1,728,997	(\$ 6,120)	\$ 1,722,877

當期認列之存貨相關費損：

	111年度	110年度
已出售存貨成本	\$ 23,248,284	\$ 20,035,336
存貨跌價回升利益	(1,120)	(880)
其他	7,761	1,736
	\$ 23,254,925	\$ 20,036,192

1. 已出售存貨成本包含出售生物性資產之成本。
2. 存貨成本－其他係存貨盤盈及出售下腳及廢料利益。
3. 本公司因部分製成品市價回升導致存貨淨變現價值回升而認列為銷貨成本減少。

(六) 採用權益法之投資

1. 採用權益法之投資子公司明細如下：

	111年12月31日	110年12月31日
開曼沛式有限公司	\$ 1,728,226	\$ 1,639,683
卜蜂(台灣)股份有限公司	49,730	46,027
台灣愛拔益加股份有限公司	94,185	85,650
瑞牧食品股份有限公司	130,058	155,442
瑞福食品股份有限公司	317,014	280,850
蜂勝股份有限公司	94,713	100,160
	\$ 2,413,926	\$ 2,307,812

2. 採用權益法認列之子公司(損)益之份額：

	<u>111年度</u>	<u>110年度</u>
開曼沛式有限公司	\$ 33,395	\$ 56,505
卜蜂(台灣)股份有限公司	17,718	15,832
台灣愛拔益加股份有限公司	23,892	15,430
瑞牧食品股份有限公司	(25,384)	(28,694)
瑞福食品股份有限公司	(14,836)	(38,826)
蜂勝股份有限公司	(5,447)	280
	<u>\$ 29,338</u>	<u>\$ 20,527</u>

3. 採用權益法認列之子公司之其他綜合(損)益份額：

不重分類至損益之項目

	<u>111年度</u>	<u>110年度</u>
開曼沛式有限公司	(\$ 105,270)	(\$ 258,425)
卜蜂(台灣)股份有限公司	647	330
台灣愛拔益加股份有限公司	643	360
	<u>(\$ 103,980)</u>	<u>(\$ 257,735)</u>

後續可能重分類至損益之項目

	<u>111年度</u>	<u>110年度</u>
開曼沛式有限公司	\$ 160,418	(\$ 36,291)

4. 有關本公司之子公司資訊，請參見本公司民國 111 年度合併財務報表附註四、(三)。

(七) 生物資產

1. 生物資產

	111年12月31日	110年12月31日
<u>生物資產-流動</u>		
消耗性生物資產	\$ 1,561,473	\$ 1,268,038
消耗性生物資產公允價值 減出售成本累計變動數	59,738	38,229
生產性生物資產	324,265	284,425
生產性生物資產-累計折舊	(102,521)	(115,994)
總計	<u>\$ 1,842,955</u>	<u>\$ 1,474,698</u>
<u>生物資產-非流動</u>		
生產性生物資產	\$ 604,654	\$ 531,928
生產性生物資產-累計折舊	(102,565)	(87,087)
總計	<u>\$ 502,089</u>	<u>\$ 444,841</u>

消耗性生物資產係指未來將收成為農產品或以生物資產出售者。生產性生物資產係指消耗性生物資產以外之生物資產。

2. 生物資產帳面金額調節表

	111年	110年
1月1日	\$ 1,919,539	\$ 1,685,001
因購買而增加	1,639,537	1,599,328
投入成本及費用	8,637,261	7,157,718
因出售而減少	(4,193,674)	(3,411,821)
公允價值減出售成本變動 產生之利益(損失)	21,509	(12,738)
移轉至存貨	(5,668,674)	(5,092,461)
其他	(10,454)	(5,488)
12月31日	<u>\$ 2,345,044</u>	<u>\$ 1,919,539</u>

3. 本公司之生物資產主要包含肉禽、種禽、肉豬及種豬等。肉豬於每一財務報導期間結束日以公允價值減出售成本衡量，其餘生物資產以其成本減所有累計折舊及累計減損損失衡量。肉豬之公允價值係依照市場公開之肉豬價格衡量。

繁殖用之種禽及種豬市價取得不易，肉禽生產週期短，於飼養期間直接之市價取得困難，且前述生物資產由於氣候及病害等外部因素使現金流量折現估計之價值較為不可靠，因此以成本法衡量。生物資產之成本包含所有成長週期發生之成本，例如：新生之畜禽、飼料及農場之成本等。生產性

之生物資產之成本係依照可生產期間依直線法攤銷，種豬之攤銷期間約24~36個月，種禽約30週。民國111年及110年度生物資產認列之折舊費用(轉入其繁殖產生之生物資產)分別為\$323,158及\$311,527。

4. 生物資產實體數量估計數

	單位：頭/羽	
	<u>111年12月31日</u>	<u>110年12月31日</u>
生物資產數量	<u>4,843,410</u>	<u>4,668,702</u>

5. 財務風險管理策略

本公司之財務風險主要源自於禽類與肉豬價格之變動，本公司預期於可預見之未來禽類及肉豬價格並不會出現重大下跌，因此並未簽訂衍生合約。本公司定期檢視對禽類肉品、加工品及肉豬價格之預期，以考量採取積極財務風險管理措施之必要性。

(八) 不動產、廠房及設備

	土地	土地改良物	房屋及建築	機器設備	運輸設備	租賃改良	其他設備	未完工程及 待驗設備	合計
111年1月1日									
成本	\$ 2,544,082	\$ 229,134	\$ 3,834,137	\$ 4,027,590	\$ 357,413	\$ 1,017,348	\$ 1,153,516	\$ 2,131,024	\$ 15,294,244
累計折舊及減損	-	(69,964)	(1,315,362)	(2,321,932)	(178,607)	(675,916)	(464,637)	-	(5,026,418)
	<u>\$ 2,544,082</u>	<u>\$ 159,170</u>	<u>\$ 2,518,775</u>	<u>\$ 1,705,658</u>	<u>\$ 178,806</u>	<u>\$ 341,432</u>	<u>\$ 688,879</u>	<u>\$ 2,131,024</u>	<u>\$ 10,267,826</u>
111年									
1月1日	\$ 2,544,082	\$ 159,170	\$ 2,518,775	\$ 1,705,658	\$ 178,806	\$ 341,432	\$ 688,879	\$ 2,131,024	\$ 10,267,826
增添	30,992	25,497	146,968	133,893	48,070	37,244	67,348	1,454,536	1,944,548
處分	-	-	(502)	(2,300)	(2,291)	-	-	-	(5,093)
重分類	193,724	57,542	1,061,513	821,942	57,918	530	127,743	(2,320,912)	-
折舊費用	-	(22,098)	(245,242)	(303,883)	(54,847)	(84,625)	(108,001)	-	(818,696)
12月31日	<u>\$ 2,768,798</u>	<u>\$ 220,111</u>	<u>\$ 3,481,512</u>	<u>\$ 2,355,310</u>	<u>\$ 227,656</u>	<u>\$ 294,581</u>	<u>\$ 775,969</u>	<u>\$ 1,264,648</u>	<u>\$ 11,388,585</u>
111年12月31日									
成本	\$ 2,768,798	\$ 311,199	\$ 4,971,259	\$ 4,803,121	\$ 440,065	\$ 1,032,825	\$ 1,342,487	\$ 1,264,648	\$ 16,934,402
累計折舊及減損	-	(91,088)	(1,489,747)	(2,447,811)	(212,409)	(738,244)	(566,518)	-	(5,545,817)
	<u>\$ 2,768,798</u>	<u>\$ 220,111</u>	<u>\$ 3,481,512</u>	<u>\$ 2,355,310</u>	<u>\$ 227,656</u>	<u>\$ 294,581</u>	<u>\$ 775,969</u>	<u>\$ 1,264,648</u>	<u>\$ 11,388,585</u>

	土地	土地改良物	房屋及建築	機器設備	運輸設備	租賃改良	其他設備	未完工程及 待驗設備	合計
110年1月1日									
成本	\$ 2,233,138	\$ 172,336	\$ 3,496,707	\$ 3,721,622	\$ 300,909	\$ 1,014,946	\$ 989,190	\$ 1,933,606	\$ 13,862,454
累計折舊及減損	-	(56,335)	(1,273,946)	(2,137,907)	(146,187)	(607,972)	(402,764)	-	(4,625,111)
	<u>\$ 2,233,138</u>	<u>\$ 116,001</u>	<u>\$ 2,222,761</u>	<u>\$ 1,583,715</u>	<u>\$ 154,722</u>	<u>\$ 406,974</u>	<u>\$ 586,426</u>	<u>\$ 1,933,606</u>	<u>\$ 9,237,343</u>
110年									
1月1日	\$ 2,233,138	\$ 116,001	\$ 2,222,761	\$ 1,583,715	\$ 154,722	\$ 406,974	\$ 586,426	\$ 1,933,606	\$ 9,237,343
增添	9,963	12,671	86,228	122,009	36,125	16,844	57,216	1,391,972	1,733,028
處分	-	-	(5,226)	-	(3,837)	-	(651)	-	(9,714)
重分類	300,981	47,122	412,177	255,420	37,383	5,863	135,608	(1,194,554)	-
折舊費用	-	(16,624)	(197,165)	(255,486)	(45,587)	(88,249)	(89,720)	-	(692,831)
12月31日	<u>\$ 2,544,082</u>	<u>\$ 159,170</u>	<u>\$ 2,518,775</u>	<u>\$ 1,705,658</u>	<u>\$ 178,806</u>	<u>\$ 341,432</u>	<u>\$ 688,879</u>	<u>\$ 2,131,024</u>	<u>\$ 10,267,826</u>
110年12月31日									
成本	\$ 2,544,082	\$ 229,134	\$ 3,834,137	\$ 4,027,590	\$ 357,413	\$ 1,017,348	\$ 1,153,516	\$ 2,131,024	\$ 15,294,244
累計折舊及減損	-	(69,964)	(1,315,362)	(2,321,932)	(178,607)	(675,916)	(464,637)	-	(5,026,418)
	<u>\$ 2,544,082</u>	<u>\$ 159,170</u>	<u>\$ 2,518,775</u>	<u>\$ 1,705,658</u>	<u>\$ 178,806</u>	<u>\$ 341,432</u>	<u>\$ 688,879</u>	<u>\$ 2,131,024</u>	<u>\$ 10,267,826</u>

1. 不動產、廠房及設備借款成本資本化金額及利率區間：

	111年度	110年度
資本化金額	\$ 11,456	\$ 12,550
資本化利率區間	0.99%~1.75%	0.99%~1.04%

2. 以不動產、廠房及設備提供擔保之資訊，請詳附註八之說明。

3. 本公司於民國 111 年及 110 年 12 月 31 日分別持有農業用地共 130 筆及 129 筆，帳面金額分別為 \$809,770 及 \$755,059。暫以個人名義登記產權，惟已取得協議書，並設定抵押予本公司。

(九)租賃交易－承租人

1. 本公司租賃之標的資產包括土地、建物、公務車、其他設備，租賃合約之期間通常介於 1 到 22 年。租賃合約是採個別協商並包含各種不同的條款及條件，除租賃之資產不得用作借貸擔保外，未有加諸其他之限制。

2. 使用權資產之帳面價值與認列之折舊費用資訊如下：

	111年12月31日	110年12月31日
	帳面金額	帳面金額
土地	\$ 292,431	\$ 299,480
房屋	32,012	28,706
其他設備	15,930	10,909
	<u>\$ 340,373</u>	<u>\$ 339,095</u>
	111年度	110年度
	折舊費用	折舊費用
土地	\$ 30,213	\$ 27,572
房屋	10,893	7,885
其他設備	8,333	6,802
	<u>\$ 49,439</u>	<u>\$ 42,259</u>

3. 本公司於民國 111 年及 110 年度使用權資產之增添分別為 \$53,869 及 \$64,365。

4. 本公司於民國 111 年及 110 年度未有重大與租賃合約有關之損益項目。

5. 本公司於民國 111 年及 110 年度租賃現金流出總額分別為 \$47,734 及 \$42,048。

(十) 無形資產

電腦軟體

	111年	110年
1月1日		
成本	\$ 14,574	\$ 10,557
累計攤銷及減損	(11,098)	(10,386)
	<u>\$ 3,476</u>	<u>\$ 171</u>
1月1日	\$ 3,476	\$ 171
增添	1,151	4,017
攤銷費用	(1,501)	(712)
12月31日	<u>\$ 3,126</u>	<u>\$ 3,476</u>
12月31日		
成本	\$ 15,725	\$ 14,574
累計攤銷及減損	(12,599)	(11,098)
	<u>\$ 3,126</u>	<u>\$ 3,476</u>

(十一) 短期借款

借款性質	111年12月31日	利率區間	擔保品
信用借款	\$ 3,240,000	1.49%~2.09%	無
信用狀借款	411,097	5.54%~6.22%	無
	<u>\$ 3,651,097</u>		
借款性質	110年12月31日	利率區間	擔保品
信用借款	\$ 2,560,000	0.95%~1.10%	無
信用狀借款	211,030	0.94%~1.12%	無
	<u>\$ 2,771,030</u>		

(十二) 應付短期票券

	111年12月31日	110年12月31日
商業本票	\$ 940,000	\$ 990,000
減：未攤銷折價	(1,852)	(681)
	<u>\$ 938,148</u>	<u>\$ 989,319</u>
利率區間	1.00%~1.95%	0.14%~0.84%

上述應付短期票券業經金融機構保證。

(十三) 長期借款

借款性質	借款期間	利率區間	111年12月31日
擔保借款	109.11.12~119.10.15	1.125%~1.655%	1,080,000
信用借款	110.09.29~117.09.29	1.43%~2.25%	5,960,000
			7,040,000
減：一年或一營業週期內到期之長期借款			(648,095)
			<u>\$ 6,391,905</u>

借款性質	借款期間	利率區間	111年12月31日
擔保借款	109.11.12~119.10.15	0.50%~1.00%	1,130,000
信用借款	106.09.06~117.09.29	0.79%~1.25%	5,200,000
			6,330,000
減：一年或一營業週期內到期之長期借款			(200,000)
			<u>\$ 6,130,000</u>

本公司因長期借款所提供擔保之資訊，請詳附註八說明。

(十四) 退休金

1. 確定福利計畫

(1) 本公司依據「勞動基準法」之規定，訂有確定福利之退休辦法，適用於民國94年7月1日實施「勞工退休金條例」前所有正式員工之服務年資，以及於實施「勞工退休金條例」後選擇繼續適用勞動基準法員工之後續服務年資。員工符合退休條件者，退休金之支付係根據服務年資及退休前6個月之平均薪資計算，15年以內(含)的服務年資每滿一年給予兩個基數，超過15年之服務年資每滿一年給予一個基數，惟累積最高以45個基數為限。本公司按月就薪資總額一定比率提撥退休基金，以勞工退休準備金監督委員會之名義專戶儲存於台灣銀行。另本公司於每年年度終了前，估算前項勞工退休準備金專戶餘額，若該餘額不足給付次一年度內預估符合退休條件之勞工依前述計算之退休金數額，本公司將於次年度三月底前一次提撥其差額。

(2) 資產負債表認列之金額如下：

	111年12月31日	110年12月31日
確定福利義務現值	(\$ 340,597)	(\$ 376,613)
計畫資產公允價值	298,157	273,398
淨確定福利負債	<u>(\$ 42,440)</u>	<u>(\$ 103,215)</u>

(3) 淨確定福利負債之變動如下：

	確定福利 義務現值	計畫資產 公允價值	淨確定 福利負債
111年			
1月1日餘額	(\$ 376,613)	\$ 273,398	(\$ 103,215)
當期服務成本	(1,608)	-	(1,608)
利息(費用)收入	(2,359)	1,740	(619)
	<u>(380,580)</u>	<u>275,138</u>	<u>(105,442)</u>
再衡量數：			
計畫資產報酬(不包括 包含於利息收入或 費用之金額)	-	21,460	21,460
財務假設變動影響數	14,775	-	14,775
經驗調整	5,233	-	5,233
	<u>20,008</u>	<u>21,460</u>	<u>41,468</u>
提撥退休基金	-	21,534	21,534
支付退休金	19,975	(19,975)	-
12月31日餘額	<u>(\$ 340,597)</u>	<u>\$ 298,157</u>	<u>(\$ 42,440)</u>
	確定福利 義務現值	計畫資產 公允價值	淨確定 福利負債
110年			
1月1日餘額	(\$ 420,022)	\$ 279,885	(\$ 140,137)
當期服務成本	(2,271)	-	(2,271)
利息(費用)收入	(1,210)	815	(395)
	<u>(423,503)</u>	<u>280,700</u>	<u>(142,803)</u>
再衡量數：			
計畫資產報酬(不包括 包含於利息收入或 費用之金額)	-	4,247	4,247
人口統計假設變動影 響數	(532)	-	(532)
財務假設變動影響數	10,101	-	10,101
經驗調整	4,530	-	4,530
	<u>14,099</u>	<u>4,247</u>	<u>18,346</u>
提撥退休基金	-	21,242	21,242
支付退休金	32,791	(32,791)	-
12月31日餘額	<u>(\$ 376,613)</u>	<u>\$ 273,398</u>	<u>(\$ 103,215)</u>

(4) 本公司之確定福利退休計劃資產，係由台灣銀行按該基金年度投資運用計畫所定委託經營項目之比例及金額範圍內，依勞工退休基金收支保管及運用辦法第六條之項目（即存放國內外之金融機構，投資國內外上市、上櫃或私募之權益證券及投資國內外不動產之證券化商品等）辦理委託經營。相關運用情形係由勞工退休基金監理會進行監督。該基金之運用，其每年決算分配之最低收益，不得低於依當地銀行二年定期存款利率計算之收益，若有不足，則經主管機關核准後由國庫補足。因本公司無權參與該基金之運作及管理，故無法依國際會計準則第 19 號第 142 段規定揭露計劃資產公允價值之分類。民國 111 年及 110 年 12 月 31 日構成該基金總資產之公允價值，請詳政府公告之各年度之勞工退休基金運用報告。

(5) 有關退休金之精算假設彙總如下：

	<u>111年度</u>	<u>110年度</u>
折現率	1.25%	0.65%
未來薪資增加率	2.00%	2.00%

對於未來死亡率之假設係依照台灣壽險業第六回經驗生命表估計。因採用之主要精算假設變動而影響之確定福利義務現值增(減)分析如下：

	<u>折現率</u>		<u>未來薪資增加率</u>	
	<u>增加1%</u>	<u>減少1%</u>	<u>增加1%</u>	<u>減少1%</u>
111年12月31日				
對確定福利義務現值之影響	(\$ 22,503)	\$ 25,210	\$ 24,756	(\$ 22,556)
110年12月31日				
對確定福利義務現值之影響	(\$ 26,932)	\$ 30,397	\$ 29,661	(\$ 26,844)

上述之敏感度分析係基於其他假設不變的情況下分析單一假設變動之影響。實務上許多假設的變動則可能是連動的。敏感度分析係與計算資產負債表之淨退休金負債所採用的方法一致。

本期編製敏感度分析所使用之方法與假設與前期相同。

(6) 本公司於民國 112 年度預計支付予退休計畫之提撥金為 \$15,574。

(7) 截至 111 年 12 月 31 日，該退休計畫之加權平均存續期間為 7 年。

2. 確定提撥計畫

自民國 94 年 7 月 1 日起，本公司依據「勞工退休金條例」，訂有確定提撥之退休辦法，適用於本國籍之員工。本公司就員工選擇適用「勞工退休金條例」所定之勞工退休金制度部分，每月按薪資之 6% 提繳勞工退休金至勞保局員工個人帳戶，員工退休金之支付依員工個人之退休金專戶及累積收益之金額採月退休金或一次退休金方式領取。民國 111 年及 110 年度本公司依上開退休金辦法認列之退休金成本分別為 \$47,463 及 \$47,343。

(十五)股本

- 截至民國 111 年 12 月 31 日，本公司額定資本額為\$3,579,000，分為357,900 仟股，均為普通股，實收資本額為\$2,947,910，每股面額 10 元，分為 294,791 仟股，本公司已發行股份之股款均已收訖，本公司普通股期初與期末在外股數調節如下：

	111年	110年
1月1日	2,679,910	2,679,910
盈餘轉增資	267,991	-
12月31日	2,947,901	2,679,910

- 本公司於民國 111 年 6 月 23 日經股東會決議通過，以民國 110 年度分配盈餘\$267,991 轉增資，以每股面額 10 元發行新股 26,799 仟股。該增資案經金融監督管理委員會通過在案，並經董事會授權董事長於民國 111 年 8 月 8 日訂定增資基準日為民國 111 年 8 月 31 日。增資後已發行股份總額為\$2,947,901，分為 294,790 仟股。

(十六)資本公積

依公司法規定，超過票面金額發行股票所得之溢額及受領贈與之所得之資本公積，除得用於彌補虧損外，於公司無累積虧損時，按股東原有股份之比例發給新股或現金。另依證券交易法之相關規定，以上開資本公積撥充資本時，每年以其合計數不超過實收資本額百分之十為限。公司非於盈餘公積填補資本虧損仍有不足時，不得以資本公積補充之。

(十七)保留盈餘

- 依本公司章程規定，本公司每年決算如有盈餘，於依法繳納一切稅捐及彌補以前年度虧損後，應先提出百分之十為法定盈餘公積，並依法令或主管機關規定提撥或迴轉特別盈餘公積。如尚有盈餘，連同以前年度累積未分配盈餘依股東會決議分派股東紅利。其中現金股利不得低於分派股利總數之百分之十，惟每股現金股利低於新台幣 0.1 元時，則將現金股利改以股票股利發放之。

本公司董事會以三分之二以上董事之出席及出席董事過半數之決議，將應分派股息及紅利或公司法第二百四十一條第一項規定之法定盈餘公積及資本公積之全部或一部，以發放現金之方式為之，並報告股東會；以發行新股方式為之時，應提請股東會決議後分派之。

- 法定盈餘公積除彌補公司虧損及按股東原有股份之比例發給新股或現金外，不得使用之，惟發給新股或現金者，以該項公積超過實收資本額百分之二十五之部分為限。
- 本公司分派盈餘時，依法令規定須就當年度資產負債表日之其他權益項目借方餘額提列特別盈餘公積始得分派，嗣後其他權益項目借方餘額迴轉時，迴轉金額得列入可供分派盈餘中。

4. 本公司於民國 111 年 6 月 23 日及 110 年 6 月 21 日分別經股東會電子投票達法定通過決議門檻及經股東會決議通過民國 110 年度及 109 年度之盈餘分派如下，民國 110 年度之盈餘分派於民國 111 年 6 月 23 日業經股東會決議通過：

	110年度		109年度	
	金額	每股股利(元)	金額	每股股利(元)
法定盈餘公積	\$ 137,043	\$ -	\$ 164,389	\$ -
現金股利	803,973	3.0	1,205,959	4.5
股票股利	267,991	1.0	-	-

上述現金股利配息基準日分別為民國 111 年 7 月 11 日及 110 年 7 月 4 日，股票股利除權基準日為民國 111 年 8 月 31 日。

5. 有關員工酬勞及董監酬勞資訊，請詳附註六、(二十四)。

(十八) 營業收入

	111年度	110年度
客戶合約之收入	\$ 26,895,450	\$ 23,272,864

1. 客戶合約收入之細分

本公司之收入均來自於某一時點移轉之商品。

2. 合約負債

本公司認列客戶合約收入相關之合約負債如下：

	111年12月31日	110年12月31日
合約負債：		
合約負債-預收客戶款項	\$ 70	\$ 98

(十九) 其他收益及費損淨額

其他收益及費損淨額係生物資產公允價值減出售成本變動產生之(損)益利益。

	111年度	110年度
其他收益及費損	\$ 21,509	(\$ 12,738)

(二十) 利息收入

	111年度	110年度
利息收入	\$ 504	\$ 265

(二十一) 其他收入

	111年度	110年度
租金收入	\$ 9,086	\$ 9,324
股利收入	24,463	14,712
權利金收入	29	-
	<u>\$ 33,578</u>	<u>\$ 24,036</u>

(二十二) 其他利益及損失

	111年度	110年度
透過損益按公允價值衡量之金融資產 淨外幣兌換(損失)利益	\$ 919	\$ 888
處分及報廢不動產、廠房及設備利益 (損失)	(39,464)	30,744
租賃修改利益	4,285	(3,346)
什項利益	201	-
合計	<u>29,112</u>	<u>21,304</u>
	<u>(\$ 4,947)</u>	<u>\$ 49,590</u>

(二十三) 財務成本

	111年度	110年度
利息費用：		
銀行借款及租賃負債	<u>\$ 131,394</u>	<u>\$ 72,523</u>

(二十四) 費用性質之額外資訊

	111 年 度			110 年 度		
	屬於營業 成本者	屬於營業 費用者	合計	屬於營業 成本者	屬於營業 費用者	合計
員工福利費用						
薪資費用	\$ 1,068,324	\$ 647,724	\$ 1,716,048	\$ 1,067,475	\$ 607,636	\$ 1,675,111
勞健保費用	116,906	40,799	157,705	116,763	40,231	156,994
退休金費用	30,913	18,777	49,690	31,547	18,462	50,009
董事酬金	-	36,504	36,504	-	36,504	36,504
其他員工福 利費用(註)	60,271	12,494	72,765	62,918	7,298	70,216
固定資產-折舊	746,469	72,227	818,696	626,140	66,691	692,831
使用權資產-折舊	39,188	10,251	49,439	34,443	7,816	42,259
攤銷費用	5,167	679	5,846	3,958	573	4,531

註：其他員工福利費用係包含支付員工之伙食費、訓練費與職工福利等。

1. 截至民國 111 年及 110 年 12 月 31 日止，本公司員工人數分別為 2,226 及 2,193 人，其中未兼任員工之董事人數皆為 5 人。

2. 民國 111 年及 110 年度本公司平均員工福利費用及平均員工薪資分別為\$899、\$892、\$773 及\$766，平均員工薪資費用調整變動情形為 0.91%。

3. 依本公司章程規定，本公司當年度如有獲利，應提撥 1%以上為員工酬勞。但公司尚有累積虧損時，應預先保留彌補數額。

4. 本公司民國 111 年及 110 年度員工酬勞估列金額分別為\$19,058 及\$17,194，前述金額帳列薪資費用科目。

民國 111 年度係依該年度之獲利情況，以章程所定之成數為基礎估列(以 1%估列)。

經董事會決議之民國 110 年度員工酬勞\$17,158 與民國 110 年度財務報告認列之員工酬勞\$17,194 之估列差異為\$36，已調整於民國 111 年度之損益。

5. 本公司董事會通過之員工酬勞及董監酬勞相關資訊可至公開資訊觀測站查詢。

6. 本公司民國 111 年及 110 年度監察人酬金皆為\$0，係設置審計委員會，故無監察人酬金。

7. 為培養吸收優秀人才，本公司整體薪酬定位優於市場水平，每年度依公司經營狀況及參考消費者物價漲指數、經濟成長率、國民所得、市場行情、同業薪資行情確保薪酬架構具高度競爭力，以激勵、留任績優人才，除確實遵守當地勞動法令，也重視公司經營績效與員工薪資之關聯性與合理化設計。

董事之報酬，由董事會參照相關同業上市公司水準及其貢獻度議定之，獨立董事則係參酌市場行情依據而議定之，經理人薪資與公司營運成果、績效高度有關，每年依據公司績效指標來決定經理人薪酬及獎金。

本公司員工薪酬包含月薪、獎金；員工的薪資標準，依所擔任職務、學經歷、專業知識及市場價值決定，起薪與獎酬均依性別工作平等法規定，不因性別、宗教、黨派、婚姻狀況等而有所不同，每年度調薪預算約 2%以上(依公司營運成果、績效而定)，薪資調整時以確保員工薪資符合市場行情及公平性為原則，至於員工獎金，則依據職務、績效表現而定，並予以鼓勵；員工與公司是生命共同體，願與公司共享共榮，以達永續經營。

(二十五) 所得稅

1. 所得稅費用

(1) 所得稅費用組成部分：

	<u>111年度</u>	<u>110年度</u>
當期所得稅：		
當期所得產生之所得稅	\$ 380,966	\$ 336,027
未分配盈餘加徵	8,071	13,677
以前年度所得稅高低估	(14,185)	(18,626)
分離課稅稅額(境外資金匯回)	(6,623)	-
當期所得稅總額	<u>368,229</u>	<u>331,078</u>
遞延所得稅：		
暫時性差異之原始產生及迴轉	6,663	11,633
遞延所得稅總額	<u>6,663</u>	<u>11,633</u>
所得稅費用	<u>\$ 374,892</u>	<u>\$ 342,711</u>

(2) 與其他綜合損益相關之所得稅金額

	<u>111年度</u>	<u>110年度</u>
透過其他綜合損益按公允價值 衡量之金融資產公允價值變動	\$ 6,220	(\$ 11,591)
確定福利義務之再衡量數	<u>\$ 8,294</u>	<u>\$ 3,669</u>

2. 所得稅費用與會計利潤關係：

	<u>111年度</u>	<u>110年度</u>
稅前淨利按法定稅率計算所得稅	\$ 386,053	\$ 339,673
按稅法規定應剔除之費用	764	792
按稅法規定免課稅之所得	811	7,195
以前年度所得稅高低估數	(14,184)	(18,626)
未分配盈餘加徵	8,071	13,677
分離課稅稅額(境外資金匯回)	(6,623)	-
所得稅費用	<u>\$ 374,892</u>	<u>\$ 342,711</u>

3. (1) 因暫時性差異及課稅損失而產生之各遞延所得稅資產或負債金額如下：

	<u>111年12月31日</u>	<u>110年12月31日</u>
暫時性差異：		
估列之銷貨折讓	\$ 25,402	\$ 19,158
備抵庫存零件損失	4,138	3,704
退休金準備超限數	8,488	20,643
未實現存貨跌價損失及生物資產公允價值變動數	(10,948)	(6,422)
投資外國公司認列之投資收益	(25,053)	(18,374)
未實現兌換利益	(1,180)	(317)
透過其他綜合損益按公允價值衡量之金融資產公允價值變動	5,370	11,591
透過損益按公允價值衡量之金融負債變動	2,358	
其他	(78)	(308)
合計	<u>\$ 8,497</u>	<u>\$ 29,675</u>
	<u>111年12月31日</u>	<u>110年12月31日</u>
遞延所得稅資產	\$ 50,427	\$ 58,711
遞延所得稅負債	(41,930)	(29,036)
	<u>\$ 8,497</u>	<u>\$ 29,675</u>

(2) 因暫時性差異認列於損益及其他綜合損益之金額如下：

	<u>111年度</u>	<u>110年度</u>
認列於益(損)	(\$ 6,664)	(\$ 11,633)
認列於其他綜合損益	(\$ 14,514)	\$ 7,922

4. 本公司營利事業所得稅業經稅捐稽徵機關核定至民國 109 年度。

(二十六) 每股盈餘

	111年度		
	<u>稅後金額</u>	<u>加權平均流通 在外股數(仟股)</u>	<u>每股盈餘 (元)</u>
<u>基本每股盈餘</u>			
歸屬於普通股股東之本期 淨利	<u>\$ 1,555,380</u>	<u>294,790</u>	<u>\$ 5.28</u>
<u>稀釋每股盈餘</u>			
歸屬於普通股股東之本期 淨利	\$ 1,555,380	294,790	
具稀釋效果之潛在普通股 之影響-員工酬勞	<u>-</u>	<u>296</u>	
	<u>\$ 1,555,380</u>	<u>295,086</u>	<u>\$ 5.27</u>
	110年度		
	<u>稅後金額</u>	<u>加權平均流通 在外股數(仟股)</u>	<u>每股盈餘 (元)</u>
<u>基本每股盈餘</u>			
歸屬於普通股股東之本期 淨利	<u>\$ 1,355,652</u>	<u>294,790</u>	<u>\$ 4.60</u>
<u>稀釋每股盈餘</u>			
歸屬於普通股股東之本期 淨利	\$ 1,355,652	294,790	
具稀釋效果之潛在普通股 之影響-員工酬勞	<u>-</u>	<u>300</u>	
	<u>\$ 1,355,652</u>	<u>295,090</u>	<u>\$ 4.59</u>

(二十七) 現金流量補充資訊

僅有部分現金支付之投資活動：

	<u>111年度</u>	<u>110年度</u>
購買不動產、廠房及設備	\$ 1,944,548	\$ 1,733,028
加：期初應付設備款	69,952	50,220
減：期末應付設備款	<u>(37,523)</u>	<u>(69,952)</u>
本期支付現金	<u>\$ 1,976,977</u>	<u>\$ 1,713,296</u>

七、關係人交易

(一) 母公司及最終控制者

本公司由 CPF(在泰國註冊成立)直接及間接持有本公司 39%股份，其餘則被大眾持有。CPG 為 CPF 之主要股東。

(二) 關係人之名稱及關係

關係人名稱	與本公司關係
Charoen Pokphand Foods Public Company Limited (CPF)	最終母公司
卜蜂(台灣)股份有限公司	子公司
台灣愛拔益加股份有限公司	"
瑞牧食品股份有限公司	"
瑞福食品股份有限公司及其子公司	"
勝大食品股份有限公司	"
Charoen Pokphand Group Co., LTD. (CPG)	其他關係人
C.P. Consumer Products Company Limited	"
C.P. Merchandising Company Limited	"
大中投資股份有限公司	"
鈞大投資股份有限公司	"
好侶股份有限公司	"
洪于鈞	"
呂祥達	"
呂宜峰	"
藍復詩	"
Charoen Pokphand Seeds Co., LTD	"
洪鵬達	"
洪進正	"
日精蛋品有限公司	"

(三) 與關係人間之重大交易事項

1. 營業收入

	111年度	110年度
商品銷售：		
子公司	\$ 373,686	\$ 393,861
其他關係人	239,074	188,420
合計	<u>\$ 612,760</u>	<u>\$ 582,281</u>

商品銷售之交易價格與收款條件與非關係人並無重大差異。

2. 進貨

	111年度	110年度
商品購買：		
最終母公司	\$ 92,558	\$ 41,593
子公司	239,498	178,481
其他關係人	34,052	23,264
合計	<u>\$ 366,108</u>	<u>\$ 243,338</u>

商品係按一般商業價格和條件向關係人購買。

3. 應收關係人款項

	<u>111年12月31日</u>	<u>110年12月31日</u>
應收帳款及票據：		
子公司	\$ 82,195	\$ 95,141
其他關係人	<u>44,952</u>	<u>21,358</u>
小計	<u>127,147</u>	<u>116,499</u>
其他應收款：		
子公司	<u>207</u>	<u>64</u>
小計	<u>207</u>	<u>64</u>
合計	<u>\$ 127,354</u>	<u>\$ 116,563</u>

應收關係人款項主要來自銷售交易，該應收款項並無抵押及附息。應收關係人款項並未提列備抵損失。

4. 應付關係人款項

	<u>111年12月31日</u>	<u>110年12月31日</u>
應付帳款及票據：		
最終母公司	\$ -	\$ 3,115
子公司	19,090	24,342
其他關係人	<u>412</u>	<u>3,047</u>
小計	<u>19,502</u>	<u>30,504</u>
其他應付款：		
子公司	295	183
其他關係人	<u>26,814</u>	<u>23,432</u>
小計	<u>27,109</u>	<u>23,615</u>
合計	<u>\$ 46,611</u>	<u>\$ 54,119</u>

應付關係人款項主要來自進貨交易，該應付款項並無附息；其他應付款主要為技術服務費及商標授權。

5. 租賃收入(表列「其他收入」)

<u>承 租 人</u>	<u>111年度</u>	<u>110年度</u>
子公司	\$ 2,220	\$ 4,320
其他關係人	<u>86</u>	<u>86</u>
	<u>\$ 2,306</u>	<u>\$ 4,406</u>

上述租賃款項係依合約按年收取。

6. 財產交易

取得不動產、廠房及設備

本公司於民國 111 年 8 月經董事會決議，為營運擴產所需與其他關係人購買土地及建物，金額計\$68,660，截至民國 111 年 12 月 31 日，業已支付\$48,000。

7. 技術服務合約

- (1) 本公司於民國 85 年初與 CPG 簽訂技術服務合約，協助本公司進行飼料製造，各種禽畜之飼養管理、屠宰、加工製造，以及提供相關技術之諮詢。每年依泰幣 12,000 仟元(淨額)支付技術服務酬金，合作期間為民國 85 年 1 月至雙方之一有意終止本合約。民國 111 年及 110 年度，本公司認列該技術服務費分別為\$10,840 及\$11,392。
- (2) 本公司於民國 104 年底與 CPG 簽訂技術服務合約，協助本公司進行各種禽畜之飼養管理，以及提供相關技術之諮詢。每月依\$700 支付技術服務酬金，合約有效期間為 5 年，於民國 109 年底續約延長合約有效期間 5 年。民國 111 年及 110 年度本公司認列該技術服務費皆為\$8,400。

8. 商標授權合約

本公司於民國 104 年底與 CPG 簽訂商標授權合約，授權本公司於指定地區(中華民國)使用「CP」商標。每月依相關產品銷售淨額之 1.5%計付權利金，合約有效期間為 5 年，於民國 109 年底續約延長合約有效期間 5 年。民國 111 年及 110 年度本公司認列該權利金費用分別為\$92,361 及\$82,709。

(四) 主要管理階層薪酬資訊

	111年度	110年度
薪資及其他短期員工福利	\$ 190,359	\$ 191,566
退職後福利	1,544	1,661
總計	<u>\$ 191,903</u>	<u>\$ 193,227</u>

八、質押之資產

本公司之資產提供擔保明細如下：

資產項目	帳面價值		擔保用途
	111年12月31日	110年12月31日	
定期存款(表列「其他流動資產」)	\$ 9,650	\$ 9,650	履約擔保
土地	862,987	862,987	長期借款
房屋及建築	620,850	-	長期借款
機器設備	523,066	-	長期借款
未完工程	73,909	908,053	長期借款
	<u>\$ 2,090,462</u>	<u>\$ 1,780,690</u>	

九、重大或有負債及未認列之合約承諾

除附註七所述外，本公司尚有下列重大承諾及或有事項：

- (一)截至民國 111 年及 110 年 12 月 31 日止，本公司因購買原料及機器設備已開出而尚未使用之信用狀金額分別為\$508,723 及\$1,226,945。
- (二)截至民國 111 年及 110 年 12 月 31 日止，本公司已簽約之工程及購買設備合約而尚未付款金額分別為\$989,117 及\$463,682，將依各項工程完工進度陸續支付。
- (三)本公司於民國 107 年起於花蓮縣陸續投資設立養雞場，本公司依原定興建飼養計畫向花蓮縣政府進行申請，惟花蓮縣政府逕於民國 109 年 7 月 10 日發文廢止本公司原先申請之農業用地作農業設施容許使用案，置本公司持續溝通以取得地方共識並釐清疑慮所為之措施與善意於不顧，本公司目前已委任律師提起訴願，其中就廢止系爭容許使用同意書處分所提之訴願，由行政院農業委員會以民國 110 年 1 月 12 日農訴字第 1090727273 號訴願決議書，將廢止系爭容許使用同意書之行政處分予以撤銷。惟民國 110 年 7 月 26 日花蓮縣政府再次發函，指摘本公司未依規定取得農用容許，並依行政程序法第 117 條撤銷之，本公司目前已委任律師提起訴願。截至民國 111 年 12 月 31 日，本公司除土地外之已投入成本為\$71,281。

十、重大之災害損失

無此情形。

十一、重大之期後事項

無此情形。

十二、其他

(一)資本管理

本公司之資本管理目標，係為保障公司能繼續經營，維持最佳資本結構以降低資金成本，並為股東提供報酬。

(二) 金融工具之財務風險

1. 金融工具之種類

	<u>111年12月31日</u>	<u>110年12月31日</u>
<u>金融資產</u>		
透過其他綜合損益按公允價值 衡量之金融資產		
選擇指定之權益工具投資	\$ 972,692	\$ 941,589
按攤銷後成本衡量之金融資產		
現金及約當現金	122,778	126,478
應收票據(含關係人)	375,832	398,903
應收帳款(含關係人)	2,540,609	2,217,326
其他應收款(含關係人)	50,953	17,839
存出保證金	36,904	39,299
其他金融資產-流動	9,650	9,650
	<u>\$ 4,109,418</u>	<u>\$ 3,751,084</u>
<u>金融負債</u>		
按攤銷後成本衡量之金融負債		
短期借款	\$ 3,651,097	\$ 2,771,030
應付短期票券	938,148	989,319
應付票據(含關係人)	590,819	435,919
應付帳款(含關係人)	894,025	801,745
其他應付款(含關係人)	849,806	757,910
透過損益按公允價值衡量 之金融負債-流動	11,791	-
長期借款(包含一年或一 營業週期內到期)	7,040,000	6,330,000
	<u>\$ 13,975,686</u>	<u>\$ 12,085,923</u>
租賃負債	<u>\$ 329,416</u>	<u>\$ 326,635</u>

2. 風險管理政策

(1) 本公司日常營運受多項財務風險之影響，包含市場風險(包括匯率風險、利率風險及價格風險)、信用風險及流動性風險。本公司整體風險管理政策著重於金融市場的不可預測事項，並尋求可降低對本公司財務狀況及財務績效之潛在不利影響。

(2) 風險管理工作由本公司財務部按照董事會核准之政策執行。本公司財務部透過與公司營運單位密切合作，負責辨認、評估與規避財務風險。

3. 財務風險之性質及程度

(1) 市場風險

匯率風險

- A. 本公司係跨國營運，因此受多種不同貨幣所產生之匯率風險，主要為美金及港幣。相關匯率風險來自未來之商業交易、已認列之資產與負債，及對國外營運機構之淨投資。
- B. 本公司管理階層已訂定政策，規定本公司管理相對其功能性貨幣之匯率風險。
- C. 本公司持有若干國外營運機構投資，其淨資產承受外幣換算風險。
- D. 本公司從事之業務涉及若干非功能性貨幣(本公司之功能性貨幣為台幣)，故受匯率波動之影響，具重大匯率波動影響之外幣資產及負債資訊如下：

111年12月31日				
	外幣(仟元)	匯率	帳面金額 (新台幣)	
(外幣:功能性貨幣)				
<u>金融資產</u>				
<u>貨幣性項目</u>				
美金：新台幣	USD	40	30.66	\$ 1,231
<u>非貨幣性項目</u>				
港幣：新台幣	HKD	440,167	3.93	1,728,226
泰銖：新台幣	THB	1,098,216	0.89	972,692
<u>金融負債</u>				
<u>貨幣性項目</u>				
美金：新台幣	USD	18,187	30.76	\$ 559,422
歐元：新台幣	EUR	61	33	2,015
110年12月31日				
	外幣(仟元)	匯率	帳面金額 (新台幣)	
(外幣:功能性貨幣)				
<u>金融資產</u>				
<u>貨幣性項目</u>				
美金：新台幣	USD	12	27.63	\$ 319
<u>非貨幣性項目</u>				
港幣：新台幣	HKD	461,193	3.56	1,639,683
泰銖：新台幣	THB	1,129,214	0.83	941,589
<u>金融負債</u>				
<u>貨幣性項目</u>				
美金：新台幣	USD	11,020	27.73	\$ 305,575
歐元：新台幣	EUR	133	31.52	4,192
日幣：新台幣	JYP	5,085	0.24	1,233

- E. 本公司貨幣性項目因匯率波動於民國111年及110年度認列之全部兌換(損)益(含已實現及未實現)彙總金額分別為(\$39,464)及\$30,744。

F. 本公司因重大匯率波動影響之外幣市場風險分析如下：

		111年度		
		敏感度分析		
		變動幅度	影響損益	影響其他綜合損益
(外幣:功能性貨幣)				
<u>金融資產</u>				
<u>貨幣性項目</u>				
美金：新台幣	1%	\$	12	\$ -
<u>非貨幣性項目</u>				
港幣：新台幣	1%		-	17,282
泰銖：新台幣	1%		-	9,727
<u>金融負債</u>				
<u>貨幣性項目</u>				
美金：新台幣	1%	(\$	5,594)	\$ -
歐元：新台幣	1%	(20)	-
日幣：新台幣	1%		-	-
		110年度		
		敏感度分析		
		變動幅度	影響損益	影響其他綜合損益
(外幣:功能性貨幣)				
<u>金融資產</u>				
<u>貨幣性項目</u>				
美金：新台幣	1%	\$	3	\$ -
<u>非貨幣性項目</u>				
港幣：新台幣	1%		-	16,397
泰銖：新台幣	1%		-	9,416
<u>金融負債</u>				
<u>貨幣性項目</u>				
美金：新台幣	1%	(\$	3,056)	\$ -
歐元：新台幣	1%	(42)	-
日幣：新台幣	1%	(12)	-

價格風險

- 由於本公司持有之投資於個體資產負債表中係分類為透過其他綜合損益按公允價值衡量之金融資產，因此本公司暴露於權益工具之價格風險。請詳附註六、(二)說明。
- 本公司對生物資產價格風險之管理策略，請詳附註六、(六)說明。
- 本公司主要投資於國外上市櫃之權益工具，此等權益工具之價格會因該投資標的未來價值之不確定性而受影響。若該等權益工具價格上升或下跌1%，而其他所有因素維持不變之情況下，對民國111年及110年度股東權益之影響因分類為透過其他綜合損益按公允價值衡量之權益投資之稅後利益或損失分別增加或減少\$7,782及\$7,533。

現金流量及公允價值利率風險

- A. 本公司之利率風險來自長期借款。按浮動利率發行之借款使本公司承受現金流量利率風險，部分風險被按浮動利率持有之現金及約當現金抵銷。按固定利率發行之借款則使本公司承受公允價值利率風險。於民國 111 年及 110 年度，本公司按浮動利率計算之借款係以新台幣計價。
- B. 本公司模擬多項方案並分析利率風險，包含考量再融資、現有部位之續約、其他可採用之融資和避險等，以計算特定利率之變動對損益之影響。就每個模擬方案，所有貨幣均係採用相同之利率變動。此等模擬方案僅運用於計息之重大負債部位。
- C. 於民國 111 年及 110 年度，若新台幣借款利率增加或減少 1%，在所有其他因素維持不變之情況下，民國 111 年及 110 年度之稅後淨利將分別減少或增加 \$56,320 及 \$50,640，主要係因浮動利率借款導致利息費用波動。

(2) 信用風險

- A. 本公司之信用風險係因客戶或金融工具之交易對手無法履行合約義務而產生財務損失之風險，主要來自交易對手無法清償按收款條件支付之應收帳款的合約現金流量。
- B. 本公司係以公司角度建立信用風險之管理。依內部明定之授信政策，公司內各營運個體與每一新客戶於訂定付款及提出交貨之條件與條件前，須對其進行管理及信用風險分析。內部風險控管係透過考慮其財務狀況、過往經驗及其他因素，以評估客戶之信用品質。個別風險之限額係董事會依內部或外部之評等而制訂，並定期監控信用額度之使用。
- C. 本公司依歷史經驗判斷，當合約款項按約定之支付條款逾期超過 17 天，視為金融資產自原始認列後信用風險增加，加強控管及追蹤。
- D. 本公司針對逾期帳款客戶，經評估後認為有無法回收之疑慮時，即列入專案客戶且進行相關債權確保，並同時評估專案客戶之信用風險，針對有違約之疑慮即進行提列壞帳相關作業程序。
- E. 本公司按客戶類型之特性將對客戶之應收款項分組，採用簡化作法以損失率法為基礎估計預期信用損失。
- F. 本公司經追索程序後，對無法合理預期可回收金融資產之金額予以沖銷，惟本公司仍會繼續進行追索之法律程序以保全債權之權利。本公司已沖銷且仍有追索活動之債權於民國 111 年及 110 年度分別收回為 \$7,699 及 \$1,645。

G. 本公司納入全球景氣資訊對未來前瞻性的考量調整按特定期間歷史及現時資訊所建立之損失率，以估計一般信用狀況客戶之應收帳款備抵損失，民國 111 年及 110 年 12 月 31 日之損失率法如下：

111年12月31日	未逾期	120天內	121-365天	一年以上	合計
預期損失率	0.05%	1.5%~100%	100%	100%	
帳面價值總額	\$2,648,493	\$ 145,446	\$ 55	\$ 2,052	\$ 2,796,046
備抵損失	1,439	3,206	55	2,052	6,752

110年12月31日	未逾期	120天內	121-365天	一年以上	合計
預期損失率	0.05%	1.5%~100%	100%	100%	
帳面價值總額	\$2,344,559	\$ 160,165	\$ 431	\$ 2,153	\$ 2,507,308
備抵損失	1,487	3,507	431	2,153	7,578

H. 本公司採簡化作法之應收票據及帳款備抵損失變動表如下：

	111年	110年
	應收票據及帳款 (含關係人)	應收票據及帳款 (含關係人)
1月1日	\$ 7,578	\$ 6,326
減損損失提列(迴轉)	(442)	1,252
因無法回收而沖銷之款項	(384)	-
12月31日	\$ 6,752	\$ 7,578

民國 111 年及 110 年度提列之減損損失中，由客戶合約產生之迴轉及提列應收帳款減損損失分別為\$442 及\$1,252。

(3) 流動性風險

- A. 現金流量預測是由公司內各營運個體執行，並由公司財務部予以彙總。公司財務部監控公司流動資金需求之預測，確保其有足夠資金得以支應營運需要，此等預測考量公司之財務比率目標、債務條款遵循、及外部監管法令之要求。
- B. 下表係本公司之非衍生金融負債，按相關到期日予以分組，非衍生金融負債係依據資產負債表日至合約到期日之剩餘期間進行分析。下表所揭露之合約現金流量係未折現之金額。

非衍生金融負債：

111年12月31日	1年內	1至5年內	5年以上
短期借款	\$ 3,651,097	\$ -	\$ -
應付短期票券	940,000	-	-
應付票據(含關係人)	590,819	-	-
應付帳款(含關係人)	894,025	-	-
其他應付款(含關係人)	849,806	-	-
租賃負債	31,890	147,505	173,115
透過損益按公允價值衡量 之金融負債—流動	11,791	-	-
長期借款(包含一年或 一營業週期內到期)	758,719	5,674,637	877,495

非衍生金融負債：

110年12月31日	1年內	1至5年內	5年以上
短期借款	\$ 2,771,030	\$ -	\$ -
應付短期票券	990,000	-	-
應付票據(含關係人)	435,919	-	-
應付帳款(含關係人)	801,745	-	-
其他應付款(含關係人)	757,910	-	-
租賃負債	27,096	139,094	185,464
長期借款(包含一年或 一營業週期內到期)	263,862	5,233,640	1,016,414

C. 本公司並不預期到期日分析之現金流量發生時點會顯著提早，或實際金額會有顯著不同。

(三) 公允價值資訊

1. 本公司非以公允價值衡量之金融資產及金融負債之公允價值資訊請詳附註十二、(二)1. 說明。
2. 為衡量金融及非金融工具之公允價值所採用評價技術的各等級定義如下：
第一等級：企業於衡量日可取得之相同資產或負債於活絡市場之報價(未經調整)。活絡市場係指有充分頻率及數量之資產或負債交易發生，以在持續基礎上提供定價資訊之市場。本公司投資之上市股票投資的公允價值屬之。
第二等級：資產或負債直接或間接之可觀察輸入值，但包括於第一等級之報價者除外。本公司投資之生物資產的公允價值屬之。
第三等級：資產或負債之不可觀察輸入值。
3. 以公允價值衡量之金融及非金融工具，本公司依資產及負債之性質、特性及風險及公允價值等級之基礎分類，相關資訊如下：

111年12月31日	<u>第一等級</u>	<u>第二等級</u>	<u>第三等級</u>	<u>合計</u>
資產				
<u>重複性公允價值</u>				
生物資產	\$ -	\$ 1,231,923	\$ -	\$ 1,231,923
透過其他綜合損益 按公允價值衡量 之金融資產：				
權益證券	\$ 972,692	\$ -	\$ -	\$ 972,692
透過損益按公允價 值衡量之金融負 債：				
衍生工具	\$ -	\$ 11,791	\$ -	\$ 11,791
110年12月31日	<u>第一等級</u>	<u>第二等級</u>	<u>第三等級</u>	<u>合計</u>
資產				
<u>重複性公允價值</u>				
生物資產	\$ -	\$ 974,696	\$ -	\$ 974,696
透過其他綜合損益 按公允價值衡量 之金融資產：				
權益證券	\$ 941,589	\$ -	\$ -	\$ 941,589

4. 本公司用以衡量公允價值所使用之方法及假設說明如下：

- (1) 本公司採用市場報價作為公允價輸入值(即第一等級)者，係為上市公司股票，以收盤價為市場報價，其分類為透過其他綜合損益按公允價值衡量之金融資產。
- (2) 本公司將信用風險評價調整納入金融工具及非金融工具公允價值計算考量，以分別反映交易對象信用風險及本公司信用品質。
- (3) 本公司用以衡量第二等級—生物資產之方法，詳附註六、(七)。

5. 民國 111 年及 110 年度無第一等級與第二等級間之任何移轉。

6. 民國 111 年及 110 年度無自第三等級轉入及轉出之情形。

(四) 其他事項

本公司於新型冠狀病毒肺炎疫情流行及政府推動多項防疫措施期間營運正常，經評估繼續經營能力、資產減損及籌資風險並未受到重大影響。

十三、附註揭露事項

(一)重大交易事項相關資訊

1. 資金貸與他人：無此情形。
2. 為他人背書保證：無此情形。
3. 期末持有有價證券情形（不包含投資子公司、關聯企業及合資控制部分）：

持有之公司	有價證券種類及名稱	與有價證券發行人之關係	期末		
			帳目	金額	持股比例
本公司	普通股-CHAROEN POKPHAND FOODS PUBLIC COMPANY LIMITED	(註2)	透過其他綜合損益按公允價值衡量之金融資產	\$ 44,282,900	0.51%
開曼沛式有限公司	普通股-CHAROEN POKPHAND FOODS PUBLIC COMPANY LIMITED	(註2)	透過其他綜合損益按公允價值衡量之金融資產	76,800,000	0.89%

註 1：市價之填寫方法如下：

- (1) 有公開市價者，係以資產負債表日公開市場之收盤價為公平價值。開放型基金係以資產負債表日該基金淨資產價值為公平價值。
- (2) 無公開市價者，股票請填每股淨值，餘得免填。

註 2：本公司及開曼沛式有限公司依透過其他綜合損益按公允價值衡量之金融資產評價之被投資公司，係本公司最終母公司。

4. 累積買進或賣出同一有價證券之金額達新台幣三億元或實收資本額百分之二十以上：無此情形。

- 註 1：本表所稱有價證券，係指股票、債券、受託憑證及上述項目所衍生之有價證券。
- 註 2：有價證券帳列採用權益法之投資者，須填寫該二欄，餘得免填。
- 註 3：累計算進、賣出金額應按市價分間計算是否達三億元或實收資本額百分之二十。
- 註 4：為原計買進成本，未考慮攤銷或期末匯率評價。

5. 取得不動產之金額達新台幣三億元或實收資本額百分之二十以上：無此情形。

6. 處分不動產之金額達新台幣三億元或實收資本額百分之二十以上：無此情形。

7. 與關係人進、銷貨之金額達新台幣一億元或實收資本額百分之二十以上：

進(銷)貨之公司	交易對象名稱	關係	交易情形			交易條件與一般交易			備註	
			進(銷)貨金額	估總進(銷)貨之比率	授信期間	單價	授信期間	應收(付)票據、帳款之比率		估總應收(付)票據、帳款之比率
本公司	瑞福食品股份有限公司	子公司	銷貨收入	\$215,234	0.80%	60天	與一般交易同	無	\$45,097	1.55%
本公司	瑞牧食品股份有限公司	子公司	銷貨收入	\$119,383	0.44%	180天	與一般交易同	無	\$29,970	1.03%
本公司	台灣愛拔益加股份有限公司	子公司	進貨	\$110,516	0.52%	105天	與一般交易同	無	\$9,529	0.64%

8. 應收關係人款項達新台幣一億元或實收資本額百分之二十以上：無此情形。

9. 從事衍生性金融商品交易：請詳附註六、(二)。

10. 母子公司與子公司及各子公司間之業務關係及重要交易往來情形及金額：母子公司與子公司間之交易往來金額未達合併總資產及營收之1%，不予揭露。

(二)轉投資事業相關資訊

被投資公司名稱、所在地區等相關資訊(不含大陸被投資公司)：

被投資公司名稱	被投資公司名稱	所在地區	主要營業項目	原幣別	開始投資日期	金額	年底股數(股)	比	未	持	別帳面金額	被投資公司		備註
												本公司	本公司	
本公司	開曼沛式有限公司	開曼群島	經營各種生產及非生產事業之投資業務	新台幣	\$ 470,459	\$ 470,459	57,841,941	100.00	100.00	新台幣	\$ 1,728,226	新台幣	\$ 33,395	子公司(註1)
本公司	卜峰(台灣)股份有限公司	台灣	經營進出口貿易業務	新台幣	20,086	20,086	2,443,716	90.00	90.00	新台幣	49,730	新台幣	19,687	子公司
本公司	台灣愛益加股份有限公司	台灣	經營肉用種雞及雜種畜牧業	新台幣	60,131	60,131	1,600,000	50.00	50.00	新台幣	94,185	新台幣	47,784	子公司
本公司	瑞牧食品股份有限公司	台灣	經營蛋雞及相關事業	新台幣	193,860	193,860	20,400,000	68.00	68.00	新台幣	130,058	新台幣	37,329	子公司
本公司	瑞福食品股份有限公司	台灣	經營蛋雞及相關事業	新台幣	408,000	357,000	40,800,000	51.00	51.00	新台幣	317,014	新台幣	29,091	子公司(註1)
本公司	峰勝股份有限公司	台灣	家禽電動屠宰	新台幣	100,000	100,000	10,000,000	50.00	50.00	新台幣	94,713	新台幣	10,894	採權益法評價之被投資公司(註2)
開曼沛式有限公司	正大連雲港有限公司	香港	經營各種生產及非生產事業之投資業務	港幣	19,910	19,910	999,999	99.99	99.99	新台幣	3,615	新台幣	568	子公司(註2)
瑞福食品股份有限公司	勝大食品股份有限公司	台灣	經營蛋雞及相關事業	新台幣	120,000	120,000	12,000,000	75.00	75.00	新台幣	75,897	新台幣	19,467	子公司(註2)

註1：係包括認列其被投資公司之當期損益。

註2：本期損益已由本公司轉投資之子公司及孫公司予以認列。

(三)大陸投資資訊

不適用。

(四)主要股東資訊

主要股東名稱	股份	
	持有股數	持股比例
泰商Charoen Pokphand	54,193,826	18.38
百慕達商卜峰(台灣)投資股份有限公司	29,483,006	10.00
鈞大投資股份有限公司	17,120,207	5.80

十四、營運部門資訊

不適用。

六、最近年度及截至年報刊印日止，公司及關係企業發生財務週轉困難情事：無

財務狀況及財務績效之檢討分析與風險事項

一、財務狀況

財務狀況比較分析表

單位：新台幣仟元

項目	年度	111年度	110年度	差異		說明
				金額	%	
流動資產		\$ 8,710,779	\$ 6,967,768	1,743,011	25.02	(二)1.
透過其他綜合損益按公允價值衡量之金融資產－非流動		2,659,785	2,575,015	84,770	3.29	
不動產、廠房及設備		13,789,365	12,471,603	1,317,762	10.57	
無形資產		3,155	3,530	(375)	(10.62)	
其他資產		1,230,661	1,159,556	71,105	6.13	
資產總額		26,393,745	23,177,472	3,216,273	13.88	
流動負債		8,875,035	7,007,632	1,867,403	26.65	(二)2.
非流動負債		8,030,946	7,576,833	454,113	5.99	
負債總額		16,905,981	14,584,465	2,321,516	15.92	
歸屬於母公司業主之權益		8,996,968	8,129,092	867,876	10.68	
股本		2,947,901	2,679,910	267,991	10.00	
資本公積		6,640	4,666	1,974	42.31	
保留盈餘		4,895,278	4,377,398	517,880	11.83	
其他權益		1,147,149	1,067,118	80,031	7.50	
非控制權益		490,796	463,915	26,881	5.79	
權益總額		9,487,764	8,593,007	894,757	10.41	
<p>註一：增減比例達20%以上且變動金額達2,000萬元者，詳分析說明。</p> <p>註二：分析說明</p> <ol style="list-style-type: none"> 1.流動資產增加，主要的變動為(1)受到國際原物料成本持續上漲的影響，主要產品調整售價致營業額增加，故應收款項增加(2)為提昇採購優勢，增加原物料採購，除數量的變動外，亦受到國內外原物料價格波動的影響，致存貨增加(3)隨著養殖規模持續擴充，增加各項畜禽類產品的養殖量，故生物資產增加。 2.流動負債增加，主要為變動為(1)因應營業規模的持續擴充以及國際原物料價格上漲，增加相關國內外原物料採購，致111年應付帳款、應付票據及短期借款較110年增加(2)另111年度一年內到期之長期借款較去年同期增加4.6億元，主要為陸續改善現有不動產、廠房及設備，藉以提升生產效率。 						

二、財務績效

財務績效比較分析表

單位：新台幣仟元

項 目 \ 年 度	111年度	110年度	增(減)金額	變動比例%	變動分析說明
營業收入	\$28,959,220	\$24,841,345	\$4,117,875	16.58	
營業成本	(25,082,443)	(21,441,119)	3,641,324	16.98	
營業毛利淨額	3,876,777	3,400,226	476,551	14.02	
營業費用	(1,894,607)	(1,795,948)	98,659	5.49	
其他收益及費損淨額	21,509	(12,738)	34,247	268.86	(一)
營業利益	2,003,679	1,591,540	412,139	25.90	(二)
營業外收入及支出	(75,436)	53,210	(128,646)	(241.77)	(三)
稅前淨利	1,928,243	1,644,750	283,493	17.24	
所得稅費用	(378,069)	(331,093)	46,976	14.19	
本期淨利	\$ 1,550,174	\$ 1,313,657	236,517	18.00	

註一：增減變動比例達20%且變動金額達2,000萬元者，詳變動分析說明。

註二：本公司主要營業項目並無重大改變。本公司已採取下列有效對策，且將逐步獲得良好效益：

1. 結合母公司現有全球性大宗物資採購資訊，提昇採購優勢競爭力。
2. 建立品牌通路，擴大與各優質通路商之合作並自設地區型配銷中心，開創穩定之行銷通路。
3. 專注本業持續擴大發展各類畜禽產線。
4. 引進集團技術、研發及管理人才協助本公司創造更佳利潤。

註三：預計未來一年度銷售數量較民國111年度小幅成長，主要原因：

1. 近年來除與農民共同合作飼養外，並協助農民改善飼養環境，藉以提升生產效率。
2. 建構完整的上、中、下游垂直整合產業鏈，有效降低生產成本。
3. 除品牌通路持續建構中，近年來積極投入的電商平台通路亦穩健成長，結合現代人消費習性的多元化發展，全面拓展行動購物的廣大市場需求。

變動分析說明：

- (一) 其他收益及費損淨額增加，主要來自生物資產公允價值減出售成本變動產生之損益變動，111年度市價逐步反映飼料成本增加而有所調漲，故生物資產公允價值減出售成本產生利益，反之110年度由於受到飼料成本持續增加的影響，致生物資產公允價值減出售成本變動產生損失，故111年度生物資產公允價值減出售成本變動損益較110年度增加3仟4佰萬元。
- (二) 營業利益增加，主要是原料成本持續上升，售價雖未能全數反映成本的漲幅，隨著經營策略調整，致111年度營業毛利較110年度增加4億7仟萬元，111年度營業費用較110年度增加5.5%，整體而言111年度營業利益較110年度營業利益增加25%。
- (三) 營業外收入及支出減少，主要為(1)受到美國升息的影響以及國內資金供需的影響，致111年度的財務成本較110年度財務成本增加6仟5佰萬元(2)受到美金對台幣匯率波動的影響，致111年度產生兌換損失相較110年度兌換利益增加營業外支出7仟1佰萬元，故111年度營業外收入及支出較110年度營業外收入及支出減少。

三、現金流量

(一) 最近二年度流動性分析：

項目	年度	111年12月31日	110年12月31日	增(減)比例
現金流量比率(%)		15.80%	9.98%	58.32%
現金流量允當比率(%)		39.84%	41.66%	(4.37%)
現金再投資比率(%)		2.67%	(2.47%)	(208.10%)
增減比例變動說明： 現金流量比率及現金再投資比率增加，係營業活動之淨現金流入增加、流動負債增加、增加對廠房設備的投資及現金股利減少。主要原因如下： 1.營業活動之淨現金流入增加：(1)因應原物料持續上漲，且有效控制成本，增加原物料採購，致存貨增加(2)本集團持續擴大養殖事業，因此相關的在養量隨之增加，致生物資產增加(3)本期淨利較去年同期增加。 2.流動負債增加：為提供存貨及生物資產等所需短期營運資金、支付股利以及汰換舊有設備，故增加短期借款支應正常營運所需以及部分固定資產。 3.增加廠房設備投資：持續改善現有廠房設備以及購置自動化設備等投資，藉以擴大現有各生產線產能，增加市場佔有率以及提升自有品牌的能見度。 4.現金股利減少：為強化財務結構及改善相關財務比率，111年的股利政策仍以發放現金股利為主，輔以配發股票股利。				

(二) 未來一年現金流動性分析：

期初現金餘額 (1)	預計全年來自營業活動淨現金流量 (2)	預計全年現金流出量 (3)	預計現金剩餘額(不足)數額 (1)+(2)-(3)	預計現金不足額之補救措施	
				投資計劃	理財計劃
311,085	4,043,932	4,311,896	43,121	311,085	4,043,932

四、最近年度重大資本支出對財務業務之影響

(一) 重大資本支出之運用情形及資金來源：

111年度重大資本支金額計2,219,755元，主要是養雞場與養豬場農舍及設備之興建與改良，其他為投資台中廠、高雄廠與南投廠等之生產設備改善與新設工程。

資金來源為公司營業收入及銀行借款。

(二) 預期可能產生效益：增加產能與產量，並提高生產品質。

五、最近年度轉投資政策、其獲利或虧損之主要原因、改善計畫及未來一年投資計畫

(一) 轉投資政策及獲利情形

本公司長期以來致力於農畜牧、食品核心事業，轉投資著眼於長期策略性目的，以建立從飼料製造、畜牧育種養殖、電宰、生鮮冷藏肉品、肉類加工食品、蛋品等產業上、中、下游垂直整合經營模式。轉投資獲利情形請參閱合併財務報表附註說明。

(二) 未來一年投資計畫：目前暫未有明確之投資計畫。

六、最近年度及截至年報刊印日止風險事項之分析評估

- (一) 利率、匯率變動、通貨膨脹情形對公司損益之影響及未來因應措施：
2022年受美國FED持續升息，利率上揚，產生較高之利息支出，本公司將持續與往來銀行積極協商，以取得更優惠之利率。
受美中衝突致全球化放緩、COVID-19疫情及俄烏戰爭等連續非預期事件衝擊，國際大宗物資價格劇烈波動致通膨壓力持續累加，惟台灣物價漲幅相對溫和，目前不致對本公司產生立即且重大之影響，唯本公司將密切注意且審慎因應。
去年因外資賣超台股並大舉匯出，造成新台幣大幅度貶值，本公司為規避美元匯率風險，透過掌握市場訊息，適時以購買遠期外匯，以達避險之目的。
- (二) 從事高風險、高槓桿投資、資金貸與他人、背書保證及衍生性商品交易之政策、獲利或虧損之主要原因及未來因應措施：
最近年度並未從事高風險、高槓桿之投資，亦未從事資金貸與他人及背書保證，有關衍生性金融商品之交易，皆遵照公司制定相關作業程序辦理。
- (三) 未來研發計畫及預計投入之研發費用：
1. 研究潔淨標示產品製造技術，減少添加物的使用，預計投入新台幣200萬元研究經費。
2. 引進泰國調理食品技術，開發各國料理等系列產品，預計投入新台幣100萬元研究經費。
3. 引進國外先進自動化設備，加強製造技術應用，提升品質及生產效率，預計投入新台幣100萬元研究經費。
- (四) 國內外重要政策及法律變動對公司財務業務之影響及因應措施：無。
- (五) 科技改變（包括資通安全風險）及產業變化對公司財務業務之影響及因應措施：
資訊安全風險評估與對策
1. 應保護的資訊資產類別
- (1) 資訊紀錄：資料庫、資料檔、系統規劃與設計文件、使用與操作手冊、業務流程、合約、教育訓練教材、制度文件、內部控制管理辦法、其他相關典章制度等。
- (2) 電腦系統：電腦作業系統、應用系統、開發工具、套裝軟體、公用程式等。
- (3) 人員：
組織內部人員：應用系統開發與維護人員，應用系統開發與維護人員、系統管理人員、資訊與設備擁有者及保管人員、資訊／文件製作人員以及一般使用者，包括正式人員與非正式人員。
外部人員：承包商與業務合作夥伴。
- (4) 基礎設施服務：電力服務、空調服務、網路服務、電信服務。
- (5) 實體區域：員工辦公區、主機控制室、管制區與門禁機房。
- (6) 實體設備：主機、通訊設備、儲存媒體、水電設備。
2. 執行對策
- (1) 制訂之資訊安全政策，應定期進行獨立及客觀的評估，以反映政府資訊安全管理政策、法令、技術及機關業務之最新狀況，確保資訊安全之實務作業，確實遵守資訊安全政策，以及確保資訊安全實務作業之可行性及有效性。
- (2) 資訊安全政策評估作業，可責由具有專業技術及知識之內部稽核單位、獨立客觀的資深主管人員，或是委請公正超然的民間專業組織或團體，進行資訊安全政策執行成果之評估。
- (3) 應定期對所屬單位及人員進行資訊系統及技術應用之安全評估，以確保其遵守資訊安全政策及規定。

- a.應列入資訊安全評估的對象：資訊設施及系統提供者、資訊及資料擁有者、使用者、管理者、系統維護者、其他有關人員。
- b.資訊系統擁有者應配合定期的資訊安全評估，檢討相關人員是否遵守機關資訊安全政策、規範及有關安全規定。
- c.應定期檢討及評估各項軟、硬設備的安全性，以確保其符合機關訂定的安全標準；評估對象應包括作業系統之評估，以確保系統軟體及硬體的安全措施，正確及有效地執行。
- d.如專業人力及經驗不足，得委請民間專業組織團體或學者專家之協助。
- e.系統安全評估應由具有專業知識及豐富經驗的系統工程人員，在權責主管人員的監督下，以人工的方式執行，或是以自動化的軟體工具執行安全檢查，產生技術評估報告，以利日後解讀分析。

(4)資訊安全政策及規定之宣達

- a.資訊安全政策及人員在資訊安全應扮演之角色及責任等有關規定，應在工作說明書或有關作業手冊中載明。
- b.工作說明書或作業手冊規定之資訊安全政策、說明及規定，應包括執行及維護資訊安全政策的一般性責任規定、保護特定資訊資產的特別責任規定，以及執行特別安全程序及作為的特別責任規定。
- c.員工如違反資訊安全相關規定，應依紀律程序處理。

(六) 企業形象改變對企業危機管理之影響及因應措施：無。

(七) 進行併購之預期效益、可能風險及因應措施：無。

(八) 擴充廠房之預期效益、可能風險及因應措施：

本公司在雲林縣斗六市雲林科技工業區投資新台幣約13億元興建一座AI人工智慧自動化飼料廠，並設置無添加藥物的飼料生產線，規劃總年產能48萬公噸，初期年產能24萬公噸，已於2022年第二季完工投入量產，未來將會帶動營運績效成長新動能。

(九) 進貨或銷貨集中所面臨之風險及因應措施：無。

(十) 董事、監察人或持股超過百分之十之大股東，股權之大量移轉或更換對公司之影響、風險及因應措施：無。

(十一) 經營權之改變對公司之影響、風險及因應措施：無。

(十二) 訴訟或非訟事件：

本公司及公司董事、監察人、總經理、實質負責人、持股比例超過百分之十之大股東及從屬公司並無重大訴訟、非訟或行政爭訟事件。

(十三) 其他重要風險及因應措施：無。

七、其他重要事項：無

特別記載事項

一、關係企業相關資料

(一) 關係企業合併營業報告書

1. 關係企業概況

(1) 關係企業組織圖

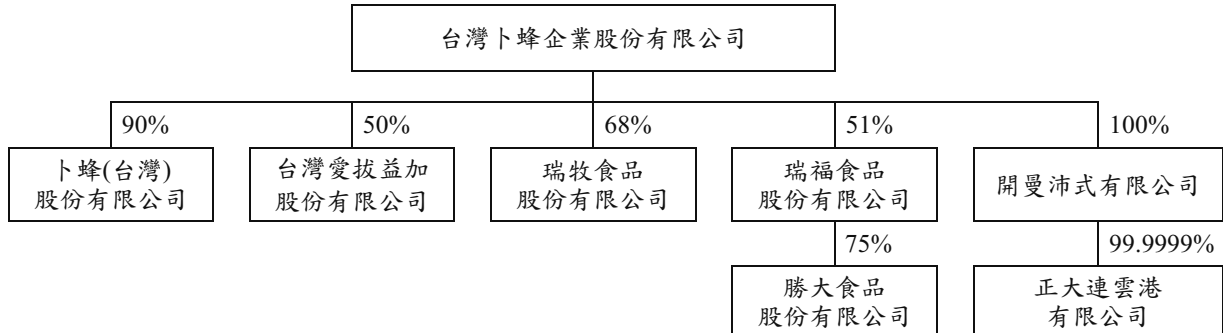

(2) 各關係企業基本資料

單位：新台幣仟元

企業名稱	設立日期	地址	實收資本額	主要營業或生產項目
開曼沛式有限公司	85年8月15日	P.O.Box 309, Ugland House, Grand Cayman, KY1-1104, Cayman Islands, British West Indies	470,459	經營各種生產及非生產事業之投資業務
卜蜂(台灣)股份有限公司	59年1月16日	台北市松江路87號17樓	27,152	經營進出口貿易業務
台灣愛拔益加股份有限公司	62年3月5日	台北市松江路87號17樓	32,000	經營肉用種雞及雞雜畜牧業
瑞牧食品股份有限公司	105年9月19日	台北市松江路87號17樓	300,000	經營蛋雞及相關事業
瑞福食品股份有限公司	105年12月21日	台北市松江路87號17樓	800,000	經營蛋雞及相關事業
勝大食品股份有限公司	108年12月13日	台北市松江路87號17樓	160,000	經營蛋品及相關事業
正大連雲港有限公司	81年1月30日	21F., Far East Finance Centre, 16 Harcourt Road, Hong Kong	3,349	經營各種生產及非生產事業之投資業務

(3) 推定為有控制與從屬關係者其相同股東資料：不適用。

(4) 整體關係企業經營業務所涵蓋之行業

本公司整體關係企業經營業務所涵蓋之行業，主要以飼料製造，禽畜產品之養殖、電宰及食品之加工，輔以禽畜產品之育種、進出口貿易、餐飲及投資業務等。各關係企業間並無相互依賴性，係各自營運，整合起來則為一完整性之一條龍產業，可充份藉由掌握上、中、下游各種完整資訊，透過技術、生產、行銷及完整之服務網相互支援，創造集團最大效益，進而使得本集團在各項營運指標持續穩定成長，並提供消費者安全無虞的產品，成為農牧產業的翹楚。

(5)各關係企業董事、監察人及總經理資料

單位：股；%

企業名稱	職稱	姓名或代表人	持有股份	
			股數	持股比例
開曼沛式 有限公司	1 董 事	鄭 武 樾	0	0.000
	2 董 事	林 竹 雄	0	0.000
	3 董 事	李 顯 財	0	0.000
		(1~3均為台灣卜蜂企業股份有限公司之代表人)	57,841,941	100.000
卜蜂(台灣) 股份有限公司	1 董 事 長	林 竹 雄	0	0.000
	2 董 事	許 瑞 通	0	0.000
		(1~2為台灣卜蜂企業股份有限公司之代表人)	2,443,716	90.000
	3 董 事	鄭 武 樾	271,524	10.000
	4 監 察 人	李 顯 財	0	0.000
台灣愛拔益加 股份有限公司	1 董 事 長	林 竹 雄	0	0.000
	2 董 事	許 瑞 通	0	0.000
		(1~2為台灣卜蜂企業股份有限公司之代表人)	1,600,000	50.000
	3 董 事	拉發蒙龍	0	0.000
	4 監 察 人	(3為美商艾維捷公司之代表人) 鄭 武 樾	1,024,000	32.000
			504,000	15.750
瑞牧食品 股份有限公司	1 董 事 長	劉 彥 君	0	0.000
	2 董 事	李 顯 財	0	0.000
		(1~2為台灣卜蜂企業股份有限公司之代表人)	20,400,000	68.000
	3 董 事	黃 維 儀	0	0.000
		(3為牧大蛋品事業有限公司之代表人)	9,600,000	32.000
	4 監 察 人	陳 昭 仁	0	0.000
	5 監 察 人	洪 進 正	0	0.000
瑞福食品 股份有限公司	1 董 事 長	陳 昭 仁	0	0.000
	2 董 事	李 顯 財	0	0.000
		(1~2為台灣卜蜂企業股份有限公司之代表人)	40,800,000	51.000
	3 董 事	呂 宜 峰	0	0.000
		(3為菁山開發有限公司之代表人)	34,300,000	42.875
	4 董 事	曾 吉 偉	0	0.000
	5 監 察 人	(4為菁山企業股份有限公司之代表人) 張 維 岳	4,900,000	6.125
			0	0.000
勝大食品 股份有限公司	1 董 事 長	李 顯 財	0	0.000
	2 董 事	柳 志 誠	0	0.000
		(1~2為瑞福食品股份有限公司之代表人)	12,000,000	75.000
	3 董 事	邱 永 慶	0	0.000
	4 監 察 人	(3為日精蛋品有限公司之代表人) 陳 昭 仁	2,000,000	12.500
			0	0.000
正大連雲港 有限公司	1 董 事	李 紹 慶	0	0.000
	2 董 事	何 平 僊	0	0.000
		(1~2為開曼沛式有限公司之代表人)	999,999	99.999

2.關係企業營運概況

各關係企業之財務狀況及經營結果

單位：新台幣仟元

企業名稱	資本額	資產總值	負債總額	淨值	營業收入	營業利益	本期損益(稅後)	每股盈餘(元)(稅後)
開曼沛式有限公司	470,459	1,728,612	386	1,728,226	41,077	37,600	33,397	0.58
卜蜂(台灣)股份有限公司	27,152	78,952	23,697	55,255	153,379	23,345	19,687	7.25
台灣愛拔益加股份有限公司	32,000	251,490	63,119	188,371	234,050	60,613	47,784	14.93
瑞牧食品股份有限公司	300,000	1,101,974	910,712	191,262	909,447	(44,264)	(37,329)	(1.24)
瑞福食品股份有限公司	800,000	1,601,537	979,941	621,596	441,144	(18,226)	(29,091)	(0.41)
勝大食品股份有限公司	160,000	555,354	454,158	101,196	994,697	(20,754)	(19,467)	(1.22)
正大連雲港有限公司	3,349	3,747	132	3,615	0	(374)	(568)	(0.57)

(二) 關係企業合併財務報表及關係報告書：詳下列聲明書。

台灣卜蜂企業股份有限公司
關係企業合併財務報表聲明書

本公司111年度(自111年1月1日至111年12月31日止)依「關係企業合併營業報告書關係企業合併財務報表及關係報告書編製準則」應納入編製關係企業合併財務報表之公司與依國際財務報導準則第十號公報應納入編製母子公司合併財務報表之公司均相同，且關係企業合併財務報表所應揭露相關資訊於前揭母子公司合併財務報表中均已揭露，爰不再另行編製關係企業合併財務報表。

特此聲明

公司名稱：台灣卜蜂企業股份有限公司

負責人：鄭武樾



中華民國112年3月13日

二、最近年度及截至年報刊印日止，私募有價證券辦理情形：無

三、最近年度及截至年報刊印日止，子公司持有或處分本公司股票情形：無

四、其他必要補充說明事項：無

對股東權益或證券價格有重大影響之事項

最近年度及截至年報刊印日止，發生證券交易法第三十六條第三項第二款所定對股東權益或證券價格有重大影響之事項：無

台灣卜蜂企業股份有限公司



負責人

鄭武軒



